

Инструкция по эксплуатации и гарантия качества Кофемашина



До установки, подключения и подготовки прибора к работе **обязательно** прочитайте инструкцию по эксплуатации. Вы обезопасите себя и предотвратите материальный ущерб.

Содержание

Транспортная упаковка и утилизация	5
Указания по безопасности и предупреждения	6
Описание прибора	16
Элементы управления и индикаторы	17
Принадлежности	18
Принцип управления	19
Первый ввод в эксплуатацию	20
Перед первым использованием	20
Первое включение	20
Жесткость воды	22
Наполнение емкости для воды	23
Наполнение контейнера для кофейных зерен	24
Включение и выключение	25
Настройка центральной насадки на высоту чашек	26
Приготовление напитков	27
Приготовление кофейного напитка	27
Прерывание приготовления	28
Две порции	28
Кофейник: приготовление несколько чашек кофе подряд	28
Приготовление напитков из молотого кофе	29
Загрузка молотого кофе	29
Приготовление горячей воды (CM5400, CM5500)	30
Профили: приготовление напитков (CM5400, CM5500)	31
Приготовление кофейных напитков с молоком	32
Использование молока из картонных и других упаковок	32
Приготовление напитков с молоком	33
Степень помола	34
Количество молотого кофе, температура заваривания и предварительное заваривание	35
Количество молотого кофе	35
Температура заваривания	35
Предварительное заваривание молотого кофе	36

Размер порции напитка	37
Профили	39
Вызвать профили	39
Создать профиль.....	39
Выбрать профиль.....	40
Сменить профиль	40
Изменить название.....	40
Удалить профиль	41
Установки	42
Вызвать меню «Установки»	42
Изменение и сохранение установок	42
Обзор возможных установок	43
Язык	44
Выключение таймера через	44
Режим Есо	44
Информация (отображение информации на дисплее).....	44
Заблокировать кофемашину (блокировка запуска ).....	44
Жесткость воды	45
Яркость дисплея.....	45
Громкость звука.....	45
Заводская настройка	45
Режим презентации (торговля).....	45
Чистка и уход	46
Обзор интервалов чистки.....	46
Неподходящие чистящие средства	47
Чистить вручную или в посудомоечной машине	48
Поддон для жидкости, сборный контейнер и декоративная пластина	49
Очистка ёмкости для воды	50
Центральная насадка со встроенным капучинатором	51
Трубка подачи молока	52
Контейнер для кофейных зёрен и отсек для молотого кофе	53
Корпус	54
Программы чистки и ухода.....	54
Вызвать меню «Чистка и уход»	54
Промывание прибора.....	55
Промывание трубки подачи молока	55
Обезжиривание заварного механизма и очистка внутреннего пространства	57
Очистка прибора от накипи	60

Содержание

Транспортировка	63
Выпаривание воды из кофемашины.....	63
Упаковка.....	63
Что делать, если	64
Сообщения на дисплее	64
Странная работа кофемашины	67
Неудовлетворительный результат	74
Сервисная служба	76
Сервисная служба.....	76
Гарантия	76
Сертификат соответствия	76
Условия транспортировки и хранения.....	76
Дата изготовления.....	77
Экономия электроэнергии	78
Электроподключение	79
Указания по установке	80
Размеры прибора	81
Технические характеристики	82
Контактная информация о Miele	85

Транспортная упаковка

Упаковка защищает кофемашину от повреждений при транспортировке. Сохраняйте оригинальную картонную коробку и части из стиропора для того, чтобы позднее вы могли безопасно транспортировать прибор.

Утилизация прибора

Электрические и электронные приборы часто содержат ценные материалы. В их состав также входят определенные вещества, смешанные компоненты и детали, необходимые для функционирования и безопасности приборов. При попадании в бытовой мусор, а также при ненадлежащем обращении они могут причинить вред здоровью людей и окружающей среде. В связи с этим никогда не выбрасывайте отслуживший прибор вместе с бытовым мусором.



Рекомендуем Вам сдать отслуживший прибор в организацию по приему и утилизации электрических и электронных приборов в Вашем населенном пункте. Если в утилизируемом приборе сохранены какие-либо персональные данные, то за их удаление Вы несете личную ответственность. Необходимо проследить, чтобы до отправления прибора на утилизацию он хранился в недоступном для детей месте.

Указания по безопасности и предупреждения

Эта кофемашина отвечает нормам технической безопасности. Однако ее ненадлежащее использование может привести к травмам и материальному ущербу.

Прежде чем начать эксплуатировать прибор, внимательно прочтите данную инструкцию по эксплуатации. В ней содержатся важные сведения по установке, безопасности, эксплуатации и техобслуживанию. Вы защитите себя и избежите повреждений прибора.

Фирма Miele не несет ответственности за повреждения, вызванные несоблюдением данных указаний.

Бережно храните инструкцию по эксплуатации и по возможности передайте ее следующему владельцу прибора.

Надлежащее использование

- ▶ Эта кофемашина предназначена для использования в быту и бытовых условиях размещения.
Примерами бытовых условий размещения можно назвать
 - магазины, офисы и т.п.,
 - фермерские хозяйства и
 - отели, мотели, небольшие пансионаты и другие места отдыха, где кофемашинной могут пользоваться клиенты.
- ▶ Кофемашина не предназначена для использования вне помещений.
- ▶ Кофемашина рассчитана на использование исключительно до высоты 2000 м над уровнем моря.
- ▶ Используйте кофемашину только в бытовых условиях для приготовления кофейных напитков, например, эспрессо, капучино, латте маккиато и т. п. Любые другие способы применения не допустимы.
- ▶ Лица, которые в силу своих физических способностей или из-за отсутствия опыта и соответствующих знаний не способны уверенно управлять кофемашинной, должны находиться при ее использовании под присмотром.
Такие лица могут управлять кофемашинной без надзора лишь в том случае, если они получили все необходимые для этого разъяснения. Они также должны понимать и осознавать возможную опасность, связанную с неправильной эксплуатацией прибора.

Указания по безопасности и предупреждения

Если у Вас есть дети

 Опасность получения ожогов и ошпаривания вблизи центральной выпускной насадки и насадки для горячей воды! Кожа детей чувствительнее реагирует на высокие температуры, чем кожа взрослых людей.

Не позволяйте детям дотрагиваться до горячих деталей кофемашины или находиться очень близко к выпускным насадкам.

- ▶ Устанавливайте кофемашину в зоне, недоступной для детей.
- ▶ Детей младше восьми лет не следует допускать близко к кофемашине и сетевому кабелю.
- ▶ Дети старше восьми лет могут пользоваться кофемашинной без надзора взрослых, если они настолько освоили управление ей, что могут это делать с уверенностью. Дети должны осознавать возможную опасность, связанную с неправильной эксплуатацией прибора.
- ▶ Не оставляйте без надзора детей, если они находятся вблизи кофемашины. Не позволяйте детям играть с кофемашинной.
- ▶ Дети младше восьми лет не должны проводить чистку кофемашины без присмотра.
- ▶ Помните, что такие напитки, как эспрессо и кофе, не подходят для детей.
- ▶ Опасность удушья!
При игре с упаковкой (например, пленкой) дети могут завернуться в нее или натянуть на голову, что приведет к удушью. Храните упаковочный материал в недоступном для детей месте.

Техническая безопасность

- ▶ Повреждения кофемашины могут представлять собой угрозу Вашей безопасности. Проверяйте отсутствие на приборе видимых повреждений, прежде чем его устанавливать. Никогда не пользуйтесь поврежденной кофемашиной.
- ▶ Перед подключением кофемашины обязательно сравните параметры подключения (предохранитель, частота, напряжение) на типовой табличке кофемашины с параметрами электросети. Эти параметры должны соответствовать во избежание повреждений прибора. В случае сомнений проконсультируйтесь со специалистом по электромонтажу.
- ▶ Электробезопасность кофемашины гарантирована только в том случае, если она подключена к системе защитного заземления, выполненной в соответствии с предписаниями. Очень важно проверить соблюдение этого основополагающего условия обеспечения электробезопасности. В случае сомнения поручите специалисту-электрику проверить домашнюю электропроводку.
- ▶ Надежная и безопасная работа кофемашины гарантирована лишь в том случае, если она подключена к централизованной электросети.
- ▶ Многоместные розетки или удлинители не обеспечивают необходимую безопасность (опасность пожара). Не подключайте кофемашину к электросети с помощью данных устройств.
- ▶ Эта кофемашинa не может использоваться на нестационарных объектах (например, судах).
- ▶ Сразу же выньте вилку из розетки, если вы почувствуете запах гари или увидите повреждения.
- ▶ Следите за тем, чтобы сетевой шнур не защемлялся и не терся об острые края.

Указания по безопасности и предупреждения

- ▶ Следите за тем, чтобы сетевой кабель не свисал, т.к. о него можно споткнуться. При этом возможны повреждения кофемашины.
- ▶ Используйте кофемашину исключительно при окружающей температуре от +10 °С до +38 °С.
- ▶ Опасность перегрева! Обращайте внимание на достаточную вентиляцию кофемашины. Не накрывайте кофемашину во время работы тканью и т.п.
- ▶ Если кофемашина установлена за закрытой мебельной дверцей, то используйте ее только при открытой дверце. За закрытой мебельной дверцей скапливаются тепло и влага. Это может привести к повреждению прибора или/и окружающей мебели. Не закрывайте мебельную дверцу во время работы прибора. Закрывайте дверцу только после того, как кофемашина полностью остынет.
- ▶ Защищайте прибор от воды или водяных брызг. Не погружайте кофемашину в воду.
- ▶ Ремонт, в том числе ремонт сетевого кабеля, имеют право производить только авторизованные фирмой Miele специалисты. Вследствие неправильно выполненных ремонтных работ может возникнуть серьезная опасность для пользователя.
- ▶ Право на гарантийное обслуживание теряется, если ремонт кофемашины выполняет специалист сервисной службы, не авторизованной фирмой Miele.
- ▶ Только при использовании оригинальных запчастей фирма Miele гарантирует, что будут выполнены требования к безопасности. Вышедшие из строя детали должны заменяться только на оригинальные запчасти Miele.
- ▶ При проведении ремонтных работ прибор должен быть отключен от электросети.
Кофемашина считается отключенной от электросети, если

Указания по безопасности и предупреждения

- отсоединена сетевая вилка кофемашины.
Тяните только за вилку, но не за сетевой кабель.
 - выключены предохранители на распределительном щите,
 - полностью вывернуты резьбовые предохранители на распределительном щите.
- ▶ Никогда не открывайте корпус прибора. Прикосание к разъемам, находящимся под напряжением, а также внесение изменений в электрическое и механическое устройство прибора, опасно для Вас и может привести к нарушениям работы кофемашины.
- ▶ Используйте исключительно оригинальные принадлежности Miele. При установке или встраивании других деталей теряется право на гарантийное обслуживание.

Указания по безопасности и предупреждения

Правильная эксплуатация

 Опасность получения ожогов и ошпаривания вблизи насадок!

Выходящие жидкость и пар очень горячие.

Не держите никакие части тела под центральной насадкой и насадкой для горячей воды, когда из них выходят горячие жидкости или пар.

Не касайтесь никаких горячих деталей.

Насадки могут разбрызгивать горячую жидкость или пар. Поэтому следите за чистотой и правильностью монтажа центральной насадки.

Вода в поддоне для жидкости также может быть очень горячей. Выливайте воду из поддона осторожно.

- ▶ При использовании воды обратите внимание на следующее:
 - Наполняйте ёмкость только холодной и свежей питьевой водой. Горячая вода и другие жидкости могут повредить кофемашину.
 - Меняйте воду ежедневно во избежание появления в ней микробов.
 - Не используйте воду, насыщенную углекислым газом.
- ▶ Наполняйте контейнер для кофейных зерен исключительно обжаренными зёрнами кофе. Не наполняйте его обработанными кофейными зёрнами с содержанием добавок (например, карамели) или молотым кофе.
- ▶ Не наливайте в контейнер для кофейных зерен никакие жидкости.

Указания по безопасности и предупреждения

- ▶ Не используйте сырой кофе (зеленые необжаренные кофейные зерна) или смешанный кофе с содержанием сырого кофе. Сырые кофейные зерна очень твердые и содержат остаточную влагу. Мельница кофемашины может получить повреждения уже при первом помоле таких зерен.
- ▶ Не заполняйте кофемашину кофейными зёрнами, обработанными сахаром или карамелью, а также сахаросодержащими жидкостями. Сахар вызывает повреждения прибора.
- ▶ Заполняйте отсек для молотого кофе исключительно молотым кофе.
- ▶ Не используйте карамелизированный растворимый кофе. Содержащийся в нем сахар склеивается и закупоривает заварной механизм у кофемашины. Таблетки для обезжиривания заварного механизма не растворяют такие загрязнения.
- ▶ Используйте исключительно молоко без каких-либо добавок. Добавки чаще всего содержат сахар и закупоривают трубку подачи молока.
- ▶ При использовании натурального молока отдавайте предпочтение только пастеризованному молоку.
- ▶ Не держите чашку с подожженным напитком с содержанием алкоголя под центральной выпускной насадкой. Пластиковые части кофемашины могут от этого оплавиться.
- ▶ Не размещайте источники открытого огня, например, свечи, на кофемашине или рядом с ней. Кофемашина может воспламениться, и затем огонь может распространиться дальше.
- ▶ Не очищайте никакие предметы с помощью кофемашины.

Указания по безопасности и предупреждения

Чистка и уход

- ▶ Перед чисткой выключите кофемашину.
- ▶ Ежедневно очищайте кофемашину после использования, особенно перед первым использованием (см. главу «Чистка и уход»).
- ▶ Следите за тем, чтобы детали системы подачи молока тщательно и регулярно очищались. Молоко содержит естественные микроорганизмы, число которых может сильно увеличиться при недостаточной очистке деталей.
- ▶ Не применяйте для чистки пароструйные очистители. Пар может попасть на токопроводящие детали и вызвать короткое замыкание.
- ▶ Регулярно, в зависимости от жесткости воды, очищайте кофемашину от накипи. Очищайте прибор более часто, если Ваша вода содержит много извести. Фирма Miele не несет ответственности за повреждения, которые возникают в случае недостаточной очистки от накипи, использования неправильных средств или неподходящей концентрации средств удаления накипи.
- ▶ Регулярно проводите обезжиривание заварного механизма с помощью таблеток для очистки от кофейных масел. В зависимости от содержания жира в используемом сорте кофе заварной механизм может засоряться быстрее.
- ▶ Кофейную гущу следует утилизировать как биомусор или компост, но не сливать в систему канализации, так как может произойти ее засор.

Указания по безопасности и предупреждения

Для приборов с поверхностями из нержавеющей стали:

- ▶ Не приклеивайте к стальной поверхности никакие записки, прозрачный скотч, клейкую ленту и другие клеящиеся предметы.
- ▶ На покрытии стальных поверхностей могут легко возникать царапины. Их образование могут вызвать даже магниты.



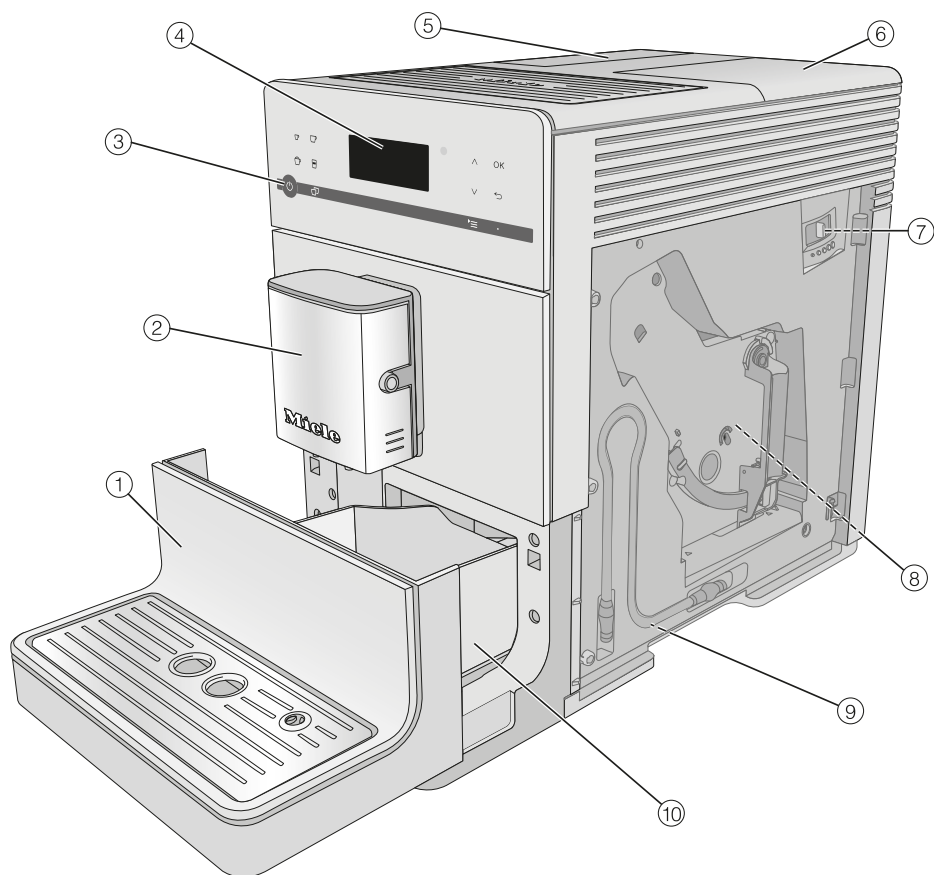





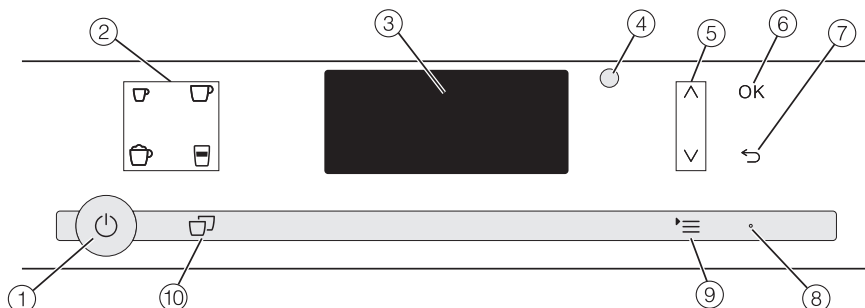

Описание прибора



- ① Нижняя панель с декоративной пластиной
- ② Центральная насадка с капучинатором и насадкой для горячей воды
- ③ Кнопка Вкл/Выкл (⏻)
- ④ Элементы управления и индикаторы
- ⑤ Ёмкость для воды
- ⑥ Контейнер для кофейных зёрен и отсек для молотого кофе
- ⑦ Регулятор степени помола (за дверцей прибора)
- ⑧ Заварной механизм (за дверцей прибора)
- ⑨ Место хранения молочной трубки (за дверцей прибора)
- ⑩ Поддон для жидкости с крышкой и сборным контейнером

Элементы управления и индикаторы



- ① **Кнопка Вкл/Выкл** 
Включение и выключение кофемашины
- ② **Кнопки выбора напитков**
Приготовление эспрессо , кофе , капучино  или латте макиато 
- ③ **Дисплей**
Информация о выполняемом действии или статусе
- ④ **Оптический интерфейс**
(только для сервисной службы Miele)
- ⑤ **Кнопки со стрелками**  
Показать на дисплее другие возможности выбора, отметить сделанный выбор
- ⑥ **OK**
Подтверждать сообщения на дисплее и сохранять установки
- ⑦ **«Назад»** 
Вернуться на предыдущий уровень меню, прервать нежелательные действия
- ⑧ **Светодиод**
горит пульсирующим светом, когда прибор включён, но дисплей находится в энергосберегающем режиме.
- ⑨ **Меню** 
Другие напитки
Профили*
Чистка и уход
Параметры
Установки 
- ⑩ **Две порции** 
приготовить две порции напитка

* CM5400, CM5500

Принадлежности

Вы можете приобрести эту продукцию и другие принадлежности в интернет-магазине www.miele-shop.ru, сервисной службе Miele или в точках продаж Miele.

Принадлежности, входящие в комплект

- **Таблетки от накипи Miele**
для очистки от накипи трубок подачи воды
- **Таблетки для очистки от кофейных масел Miele**
для обезжиривания заварного механизма
- **Щётка**
например, для очистки трубки подачи молока

Дополнительно приобретаемые принадлежности

Специально для кофемашин в ассортименте компании Miele имеются полезные принадлежности и средства для чистки и ухода.

- **Универсальная салфетка из микрофибры**
для удаления следов от пальцев и легких загрязнений
- **Чистящее средство для молочных трубок**
для очистки системы подачи молока
- **Таблетки для очистки от кофейных масел Miele**
для обезжиривания заварного механизма
- **Таблетки от накипи Miele**
для очистки от накипи трубок подачи воды
- **Емкость из нержавеющей стали для молока MB-CM**
дольше сохраняет молоко прохладным
(объем 0,5 л)
- **Кофейник CJ JUG**
Термос-кофейник для кофе или чая
(объем 1 л)

Чтобы управлять кофемашиной, касайтесь пальцем сенсорных кнопок.

При прикосновении к любой кнопке раздаётся звуковой сигнал. Можно отрегулировать громкость звука нажатия кнопок или выключить его совсем (см. «Установки – громкость звука»).

Вы находитесь в меню приготовления напитков, если на дисплее отображается следующее:

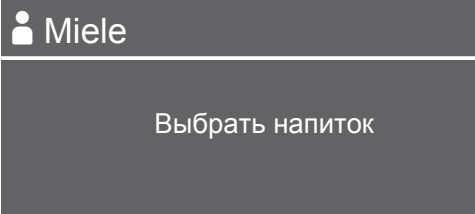

Чтобы приготовить кофейный напиток, коснитесь одной из кнопок выбора напитка.

Коснитесь кнопки '☰', чтобы вызвать меню Другие напитки. В нём вы найдёте, например, ристретто или кофе латте.

Вызов меню и навигация в нём

Чтобы вызвать меню, коснитесь соответствующей кнопки. В открывшемся меню вы можете выбрать действия или изменить установки.

Расположенная справа черта на дисплее указывает на то, что следуют другие опции или другой текст. С помощью кнопок со стрелками ^ v вы можете вызвать их отображение.

Вы узнаете по символу ✓, какая установка выбрана в данный момент.

Если Вы хотите выбрать опцию, касайтесь кнопок со стрелками ^ v, чтобы нужная опция выделилась светлым фоном.

Для подтверждения выбора коснитесь кнопки OK.

Выход из уровня меню или прерывание действия

Чтобы выйти из открытого уровня меню, коснитесь ↵.

Первый ввод в эксплуатацию

Перед первым использованием

- Удалите защитную плёнку и листки-вкладыши с указаниями, если они имеются.

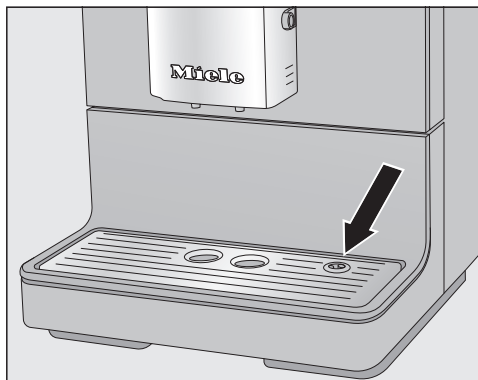

- Удалите защитную плёнку с декоративной пластины и вставьте её в нижнюю панель.
- Поставьте кофемашину на ровную поверхность, нечувствительную к воздействию воды (см. главу «Указания по установке»).

Тщательно очистите кофемашину (см. главу «Чистка и уход»), прежде чем наполнить её водой и кофейными зёрнами.

- Выньте сетевую вилку кофемашины из розетки.
- Выньте ёмкость для воды и наполните её свежей холодной водой. Проследите, чтобы не была превышена отметка «макс.» и снова вставьте ёмкость в прибор.

- Снимите крышку контейнера для зёрен, наполните его обжаренными зёрнами кофе и установите крышку обратно (см. «Наполнение контейнера для кофейных зёрен»).

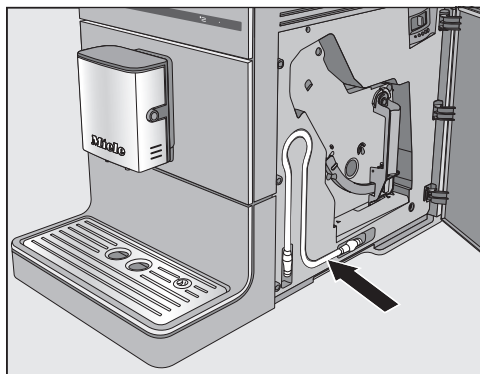

Совет: Если трубка подачи молока не используется, вы можете разместить её за дверцей прибора.

Первое включение

- Коснитесь кнопки Вкл/Выкл .

На дисплее на короткое время появляется приветственное сообщение Miele - Willkommen.

- Касайтесь кнопок со стрелками $\wedge \vee$, пока нужный язык не появится на светлом фоне. Коснитесь кнопки *OK*.
- Теперь при необходимости выберите нужную страну и коснитесь после этого кнопки *OK*.

Установка сохраняется.

На этом первый запуск прибора будет завершен. Начинается нагрев кофемашины и промывание трубок. Из центральной выпускной насадки при промывании прибора вытекает вода.

- Промойте трубку подачи молока (см. «Промывание трубки подачи молока»), прежде чем в первый раз готовить напиток с молоком.

Примите во внимание, что полный аромат кофе и типичная кофейная пенка проявляются только после нескольких приготовлений кофе.

При приготовлении первых порций напитков перемалывается большое количество кофейных зёрен и на крышке поддона для жидкости может оставаться некоторое количество молотого кофе.

Жесткость воды

Жесткость воды указывает на то, сколько извести растворено в воде. Чем больше извести содержится в воде, тем жестче вода. Чем жестче вода, тем чаще необходимо чистить Вашу кофемашину от накипи.

Кофемашина измеряет использованную воду и пар. В зависимости от установленной жесткости воды, Вы можете приготовить меньшее или большее количество напитков до того, как прибор необходимо будет очистить от накипи.

Настройте кофемашину на местную жесткость воды, чтобы Ваш прибор безупречно функционировал и не был поврежден. После этого в определенное время на дисплее появится напоминание о необходимости запуска процесса очистки от накипи.

Вы можете получить информацию о жесткости местной воды в организации водоснабжения Вашего дома.

Предварительная заводская настройка прибора - уровень жесткости 3.

Для прибора можно задать четыре степени жесткости:

°dH	ммоль/л	ppm (мг/л CaCO ₃)	Установка*
0 – 8,4	0 – 1,5	0 – 150	мягкая 1
8,4 – 14	1,5 – 2,5	150 – 250	средняя 2
14 – 21	2,5 – 3,7	250 – 375	жесткая 3
> 21	> 3,7	> 375	очень жесткая 4

* В некоторых случаях степени жесткости воды, указанные на дисплее, могут отличаться от обозначения жесткости, принятого в Вашей стране. Чтобы настроить кофемашину на жесткость используемой Вами воды, **обязательно** ориентируйтесь на данные в таблице.

Установка жёсткости воды

- Коснитесь '≡'.
- Выберите с помощью кнопок со стрелками $\wedge \vee$ меню Установки  и коснитесь кнопки ОК.
- Выберите Жесткость воды и коснитесь кнопки ОК.
- Выберите степень жёсткости и коснитесь кнопки ОК.

Установка сохраняется.

Наполнение ёмкости для воды

⚠ Меняйте воду **ежедневно** во избежание появления в ней микробов.

Наполняйте ёмкость только свежей холодной питьевой водой. Горячая или тёплая вода, а также другие жидкости могут повредить кофемашину.

Не наполняйте ёмкость водой, обогащённой углекислым газом.

Обратите внимание на то, что ручка ёмкости должна быть направлена вправо, чтобы крышка хорошо закрывалась.

Если ёмкость установлена немного выше или наклонена, проверьте, правильно ли она вставлена, возможно также загрязнение поверхности ёмкости. Вода может вытечь. При необходимости очистите поверхность ёмкости.



- Откройте крышку с левой стороны кофемашины.
- Вытяните ёмкость для воды за ручку вверх.
- Залейте холодную, свежую питьевую воду до отметки «max.» в ёмкость для воды.
- Вставьте ёмкость для воды снова в прибор и закройте крышку.

Наполнение контейнера для кофейных зёрен

Вы можете готовить кофе или эспрессо из целых обжаренных кофейных зёрен, которые кофемашина мелет для каждой порции кофе. Для этого наполните контейнер для кофейных зёрен в кофемашине.

В качестве альтернативы вы можете готовить кофейные напитки из уже молотого кофе (см. «Приготовление кофейных напитков из молотого кофе»).

Внимание! Возможно повреждение мельницы для кофейных зёрен!

Наполняйте контейнер исключительно обжаренными кофейными зёрнами. Не наполняйте контейнер для зёрен молотым кофе.

Не наливайте в контейнер для кофейных зёрен никакие жидкости.

Внимание! Сахар вызывает повреждения кофемашины!

Не заполняйте контейнер для зёрен кофейными зёрнами, обработанными сахаром, карамелью и т.п., а также сахаросодержащими жидкостями.

Не используйте сырой кофе (зелёные необжаренные кофейные зёрна) или смешанный кофе с содержанием сырого кофе. Сырые кофейные зёрна очень твёрдые и содержат остаточную влагу. Мельница кофемашины может получить повреждения уже при первом помоле таких зёрен.

Совет: Сырые кофейные зёрна вы можете смолоть с помощью мельницы для орехов и семечек. Такие мельницы имеют, как правило, вращающийся нож из нержавеющей стали. Молотый сырой кофе засыпайте затем **порциями** в отсек для молотого кофе и готовьте нужный кофейный напиток (см. «Приготовление напитков из молотого кофе»).

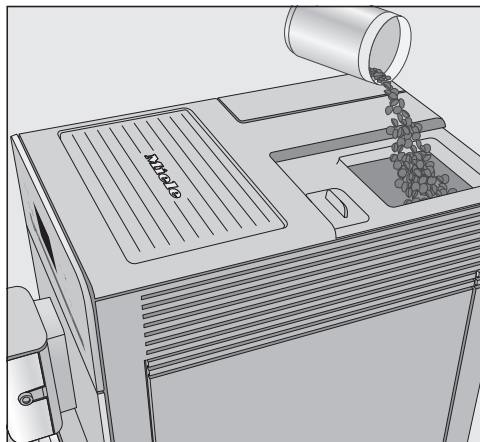

- Снимите крышку контейнера для зёрен.
- Наполните контейнер зёрнами кофе.
- Снова установите крышку.

Включение кофемашины

- Коснитесь кнопки Вкл/Выкл .

Прибор нагревается, и выполняется промывание трубок. Из центральной насадки течёт горячая вода.

Если на дисплее появляется **Выбрать напиток**, вы можете начать приготовление напитков.

Если кофемашина уже прогрелась до нужной температуры, при включении промывание кофемашины не выполняется.

Если не будет нажата ни одна кнопка или не будет выполнена ни одна программа чистки и ухода, дисплей выключается примерно через 7 минут для экономии электроэнергии.

Светодиод справа горит пульсирующим светом, пока кофемашина включена.

- Чтобы вывести кофемашину из режима ожидания и снова готовить напитки, коснитесь одной из сенсорных кнопок.

Выключение кофемашины

- Коснитесь кнопки Вкл/Выкл .

Если был приготовлен какой-либо напиток, то, прежде чем выключиться, кофемашина промывает кофейные трубки.

Если вы приготовили напиток с молоком, то на дисплее появится сообщение **Вставьте молочную трубку в решетку поддона для жидкости**.

- Когда Вы вставите трубку подачи молока в декоративную пластину, коснитесь кнопки **ОК**.

Если трубка подачи молока не промывается до выключения, её необходимо промыть при следующем включении машины.

При длительном отсутствии

Прежде чем вы некоторое время не будете пользоваться кофемашиной, например, во время отпуска:

- Очистите от содержимого поддон для сбора жидкости, сборный контейнер и ёмкость для воды.
- Тщательно очистите все детали, в том числе заварной механизм.
- При необходимости выньте вилку из розетки, чтобы отсоединить кофемашину от сети.

Настройка центральной насадки на высоту чашек

Вы можете установить центральную насадку по высоте используемых чашек или бокалов. Таким образом, кофе или эспрессо будут не так быстро остывать, и пенка будет сохраняться более длительное время.

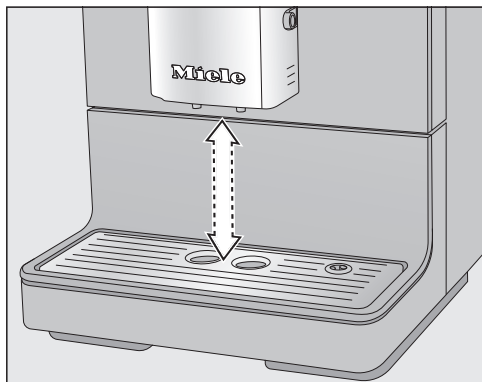

- Потяните центральную насадку вниз до края емкости. Или подвиньте центральную насадку выше, пока используемая емкость не будет проходить под ней.

Приготовление напитков

Вы можете выбрать следующие кофейные напитки без молока:

- **Ристретто** ☞ - это концентрированный, крепкий эспрессо. То же количество молотого кофе, что и для эспрессо, готовится с очень небольшим количеством воды.
- **Эспрессо** ☞ - это крепкий, ароматный кофе с плотной кофейной пенкой орехового цвета.
Для приготовления эспрессо используйте, пожалуйста, зерна кофе с обжаркой для эспрессо.
- **Кофе** ☞ отличается от эспрессо увеличенным количеством воды и другой обжаркой зерен кофе.
Для приготовления традиционного кофе используйте, пожалуйста, зерна кофе с соответствующей обжаркой.
- **Кофе лунго** - это кофе с заметно увеличенным количеством воды.

⚠ Опасность получения ожогов и ошпаривания вблизи центральной насадки и насадки для горячей воды!

Выходящие жидкости и пар очень горячие.

Не держите никакие части тела под центральной насадкой и насадкой для горячей воды, когда из них выходят горячие жидкости или пар.

Не касайтесь никаких горячих деталей.

Приготовление кофейного напитка



- Поставьте чашку под центральную насадку.
- Выберите напиток:
 - эспрессо ☞
 - кофе ☞
 - в меню Другие напитки под названием ☞: ристретто или кофе лунго

Приготовление начинается.

Приготовление напитков

При первом использовании вылейте первые два напитка, чтобы из системы были удалены все остатки кофе после заводской проверки.

Прерывание приготовления

- Чтобы прервать процесс приготовления, повторно коснитесь кнопки выбора напитка или \equiv для напитков из меню Другие напитки.

Кофемашина прервёт приготовление.

Совет: Как только на дисплее появится **Стоп**, вы можете также прервать приготовление, нажав **OK**.

При приготовлении **кофейных напитков с молоком** или **двух порций одного напитка** вы можете прервать приготовление отдельных компонентов напитка, нажав кнопку **OK**.

Две порции

Вы можете запросить приготовление сразу двух порций, чтобы они готовились в одной чашке или одновременно наполнялись две чашки.



- Поставьте под выпускные форсунки по одной чашке, чтобы наполнить одновременно две чашки.
- Коснитесь \square .
- Выберите напиток:

Из центральной насадки наливаются две порции кофейного напитка.

Если какое-то время вы не касаетесь ни одной из кнопок выбора напитков, то опция «Две порции» \square отменяется.

Кофейник: приготовление несколько чашек кофе подряд

С помощью функции **Кофейник** вы можете автоматически готовить несколько чашек кофе подряд (макс. 0,75 литра), чтобы, например, наполнить кофейник. Так можно приготовить до восьми чашек кофе.

Вы можете воспользоваться функцией **Кофейник** два раза подряд. После этого необходимо время для охлаждения кофемашины длительностью один час, чтобы прибор не был повреждён.

- Поставьте ёмкость достаточного размера под центральную насадку.
- Коснитесь **☰**.
- Выберите Другие напитки.
- Касайтесь кнопки со стрелкой **∧**, пока Кофейник не выделится светлым фоном.
Коснитесь кнопки **OK**.
- Касайтесь кнопок со стрелками **∧∨**, пока не выделится светлым фоном нужное количество чашек (от 3 до 6). Коснитесь кнопки **OK**.
- Следуйте указаниям на дисплее.

Для каждой порции кофе отдельно выполняется помол, заваривание и приготовление. На дисплее в это время отображается ход процесса.

Прерывание функции Кофейник

- Коснитесь **☰**.

Приготовление Кофейник прерывается.

Совет: Для функции «Кофейник» существует кофейник из нержавеющей стали производства фирмы Miele в качестве дополнительно приобретаемой принадлежности.

Вы сможете приобрести кофейник SJ JUG в интернет-магазине Miele, в сервисной службе или в точках продаж Miele.

Приготовление напитков из молотого кофе

Для кофейных напитков из уже смолотых зёрен засыпайте кофе порционно в отсек для молотого кофе. Таким образом, вы можете, например, приготовить кофе без кофеина, хотя ёмкость для зёрен будет заполнена зёрнами с содержанием кофеина.

С молотым кофе вы можете всегда приготовить только **одну** порцию кофе или эспрессо.

Засыпьте в отсек для молотого кофе **макс. 12 г**. Если в отсек будет добавлено слишком много молотого кофе, то заварной механизм не сможет его спрессовать.

Загрузка молотого кофе

Кофемашина использует для следующего приготовления весь молотый кофе, который вы насыпали.

- Коснитесь **☰** и выберите Другие напитки.
- Выберите с помощью кнопок со стрелками **∧∨** Молотый кофе и коснитесь кнопки **OK**.

На дисплее высвечивается Насыпать молотый кофе и выбрать напиток.

Приготовление напитков

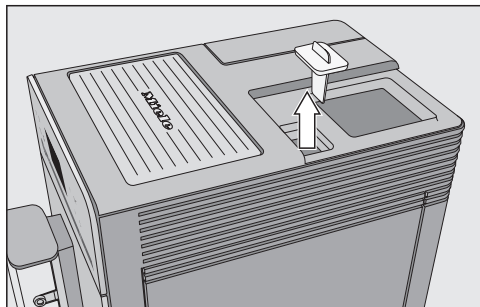

- Сначала снимите крышку с отсека для зёрен, а затем откройте замок отсека для молотого кофе.

Засыпьте в отсек для молотого кофе **макс. 12 г.**

- Засыпьте молотый кофе в отсек и закройте его снова.
- Снова установите крышку отсека для кофейных зёрен.
- Поставьте чашку под центральную насадку.
- Выберите напиток:
Начинается приготовление напитка.

Приготовление горячей воды (CM5400, CM5500)

⚠ Осторожно! Опасность получения ожогов и ошпаривания вблизи центральной насадки! Выходящая вода очень горячая.

Помните, что горячая вода непригодна для приготовления чёрного чая.

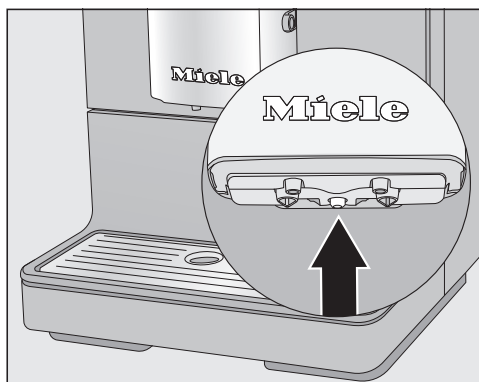

- Поставьте по центру под центральную насадку подходящую ёмкость.
- Коснитесь **☰** и выберите Другие напитки.
- Выберите Горячая вода и коснитесь кнопки **OK**.

Горячая вода вытекает в ёмкость, поставленную под центральной насадкой.

- Коснитесь кнопки **OK**, чтобы прервать приготовление досрочно.

Профили: приготовление напитков (CM5400, CM5500)

Вы можете приготовить напитки по вашему вкусу и сохранить их в профиле.

Если вы уже создали собственный профиль (см. «Профили»), то вы можете выбрать его, чтобы приготовить собственные напитки.

- Коснитесь '≡ и выберите Профили.
- Выберите нужный профиль и коснитесь **OK**.

Название выбранного профиля отображается на дисплее сверху.

Теперь вы можете приготовить ваш напиток.

Приготовление кофейных напитков с молоком

⚠ Осторожно! Опасность получения ожогов и ошпаривания вблизи центральной выпускной насадки! Выходящие жидкости и пар очень горячие.

Используйте исключительно молоко без каких-либо добавок. Добавки чаще всего содержат сахар и закупоривают трубку подачи молока. Кофемашина выйдет из строя.

После фазы нагрева в центральной насадке молоко нагревается с помощью пара и вспенивается вместе с воздухом для получения молочной пены.

Если Вы некоторое время не готовили напитки с молоком, промойте молочную трубку перед первым следующим приготовлением. Так из трубки будут удалены микроорганизмы, если они имеются.

Вы можете выбрать следующие кофейные напитки с молоком:

- **Капучино** ☕ состоит примерно на две трети из молочной пены и на одну треть из эспрессо.
- **Латте маккиато** ☕ состоит из одной трети горячего молока, одной трети молочной пены и одной трети эспрессо.
- **Кофе латте** ☕ состоит из кофе и горячего молока.

Кроме того, Вы можете приготовить **горячее молоко** и **молочную пену**.

Совет: Для получения молочной пены оптимальной консистенции используйте холодное коровье молоко (< 10 °C) с содержанием белка не менее трех процентов.

Вы можете выбирать молоко по содержанию жира в соответствии с Вашими предпочтениями. При использовании цельного молока (жирность мин. 3,5 %) молочная пена будет намного более кремообразной.

Использование молока из картонных и других упаковок

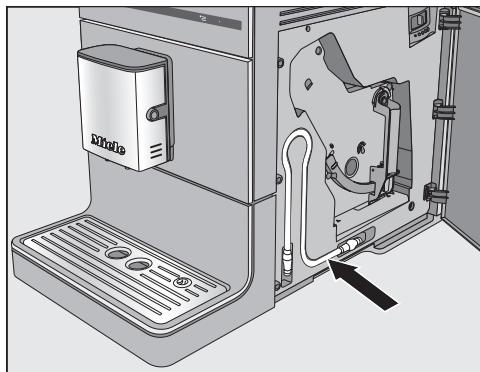

Молочная трубка для картонных или других упаковок находится за дверцей прибора.

Приготовление кофейных напитков с молоком

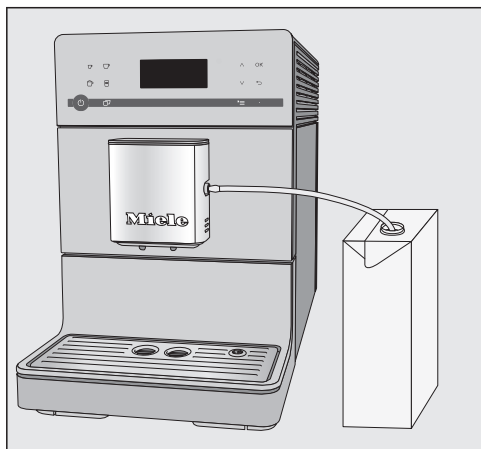

Приготовление напитков с молоком

- Поставьте под центральную насадку подходящую ёмкость.
 - Выберите напиток:
 - капучино ☕
 - латте макиато 🍵
 - в меню Другие напитки под ☰: кофе латте, горячее молоко, молочная пена
- Начинается приготовление напитка.

- Вставьте молочную трубку в разъём на центральной насадке.
- Поставьте ёмкость с молоком рядом с кофемашиной.
- Поместите молочную трубку в ёмкость. Проследите за тем, чтобы трубка была погружена в молоко достаточно глубоко.

Совет: Ёмкость для молока дольше сохраняет молоко в холодном состоянии., поскольку только холодное молоко (< 10 °C) хорошо вспенивается.

Вы сможете приобрести ёмкость для молока MB-CM в интернет-магазине Miele, в сервисной службе или в точках продаж Miele.

Степень помола

Если молотый кофе имеет правильную степень помола, то кофе или эспрессо равномерно течет в чашку и образуется хорошая пенка.

Идеальная пенка имеет ореховый цвет.

Установленная Вами степень помола сохранится для всех видов напитков.

Вы можете понять по следующим признакам, что необходимо изменить степень помола.

Установлен слишком **крупный** помол, если

- эспрессо или кофе течет в чашку слишком быстро,
- пенка светлая и неустойчивая.

Уменьшите степень помола, чтобы молоть кофейные зерна более мелко.

Установлен слишком **мелкий** помол, если

- эспрессо или кофе течет в чашку по каплям,
- пенка имеет темно-коричневый цвет.

Увеличьте степень помола, чтобы молоть кофейные зерна более крупно.

Обратите внимание на следующее, чтобы не повредить мельницу:

Изменяйте степень помола всегда только на одну ступень.

Снова помелите кофе, если Вы хотите изменить степень помола еще на одну ступень.

- Откройте дверцу прибора.

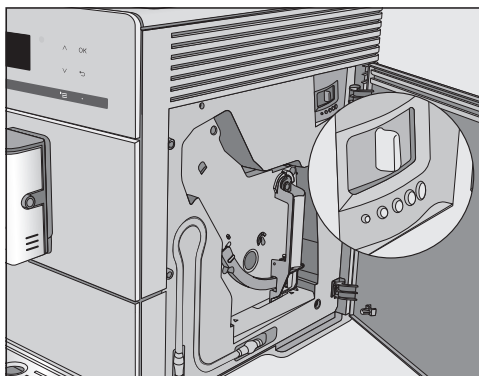

- Передвиньте регулятор помола максимум на одну ступень влево (мелкий помол) или вправо (крупный помол).
- Закройте дверцу прибора.
- Приготовьте напиток.

После этого вы можете снова регулировать степень помола.

Изменённая степень помола будет применена только после второго приготовления кофе.

Количество молотого кофе, температура заваривания и предварительное заваривание

Вы можете индивидуально регулировать количество молотого кофе, температуру заваривания и предварительное заваривание для каждого напитка. Для этого сначала выберите напиток из меню **Параметры**, затем Вы можете настраивать параметры напитка.

- Коснитесь **☰** и выберите **Параметры**.
- Выберите напиток и коснитесь кнопки **OK**.

Отображаются актуальные установки количества молотого кофе, температуры заваривания и предварительного заваривания для данного напитка.

- Выберите **Кол-во молотого кофе**, **Темпер. заваривания** или **Предв. заваривание**.
- Выберите нужную установку и коснитесь **OK**.

Установка сохраняется.

Количество молотого кофе

Кофемашина может молоть и заваривать от 6 до 14 г кофейных зерен на чашку. Чем больше молотого кофе заваривается, тем крепче получается напиток.

Вы можете понять по следующим признакам, что необходимо изменить количество молотого кофе:

Установлено слишком **малое количество**, если

- эспрессо или кофе течёт в чашку слишком быстро;
- пенка светлая и неустойчивая;

- эспрессо и кофе имеют слабый вкус.

Увеличьте количество молотого кофе, чтобы его заваривать больше.

Установлено слишком **большое количество**, если

- эспрессо или кофе течёт в чашку по каплям;
- пенка имеет тёмно-коричневый цвет;
- эспрессо и кофе имеют горький вкус.

Уменьшите количество молотого кофе, чтобы его заваривать меньше.

Совет: Если напиток кажется Вам слишком крепким или слишком горьким, попробуйте использовать другой сорт кофе.

Температура заваривания

Идеальная температура заваривания зависит

- от используемого сорта кофе;
- от того, готовите ли вы эспрессо или кофе, и
- от атмосферного давления.

Совет: Не для каждого вида кофе подходят высокие температуры. Некоторые сорта реагируют настолько чувствительно, что ухудшаются образование кофейной пенки и вкус.

Количество молотого кофе, температура заваривания и предварительное заваривание

Предварительное заваривание молотого кофе

При предварительном заваривании кофейный порошок после помола увлажняется горячей водой. Через некоторое время оставшаяся вода пропускается через увлажненный кофейный порошок. Благодаря этому аромат кофе становится более интенсивным.

Вы можете установить короткую или увеличенную длительность процесса, а также совсем выключить функцию «Предварительное заваривание». В заводской настройке «Предварительное заваривание» выключено.

Вкус кофейного напитка, помимо сорта кофе, зависит от количества используемой воды.

Вы можете настроить количество воды для всех кофейных напитков, горячей воды и видов чая под размер ваших чашек. При этом количество молотого кофе не изменяется.

Для кофейных напитков с молоком вы можете настроить по вашему желанию порцию эспрессо или кофе, а также количество молока и молочной пены. Кроме того, вы можете установить размеры порций для горячего молока и для молочной пены.

Для каждого напитка можно запрограммировать максимально возможный размер порции. Как только он будет достигнут, приготовление прекратится. Затем для этого напитка будет сохранен максимально возможный размер порции.

Если ёмкость для воды во время приготовления опустеет, то кофемашина прервет программирование количества. Размер порции **не** сохранится.

У вас есть две возможности начать программирование размера порции:

- с помощью кнопок выбора напитков, когда вы готовите кофейный напиток, или
- если вы вызовете Объем порции напит. в меню Параметры.

CM5400, CM5500: Изменённый размер порции всегда сохраняется в выбранном профиле. Имя выбранного профиля отображается на дисплее сверху слева.

Прерывание программирования размера порции

- Повторно коснитесь кнопки выбора напитка или \equiv для напитков из меню Другие напитки.

Настройка размера порции при приготовлении напитка

Вы можете настроить и сохранить размеры порции эспрессо ☐, кофе ☐, капучино ☐ и латте макиато ☐ прямо при приготовлении напитка.

- Поставьте чашку под центральную насадку.
- Касайтесь сенсорной кнопки нужного напитка до тех пор, пока на дисплее не появится изменить.

При запуске программирования количества раздаётся звуковой сигнал. (Для этого звуковые сигналы должны быть включены – см. «Громкость звука».)

Нужный напиток готовится, и на дисплее появляется Сохранить.

- Когда ёмкость наполнится до желаемого вами уровня, коснитесь кнопки ОК.

Если вы хотите изменить размер порции для кофейного напитка с молоком, то во время приготовления последовательно сохраняются компоненты каждого напитка.

- Если количество соответствующего компонента отвечает вашим желаниям, коснитесь кнопки ОК.

С этого момента этот напиток будет готовиться с запрограммированным составом и размером порции.

Размер порции напитка

Изменение размера порции в меню Параметры

Размеры порции для **кофе лунго**, **кофе латте**, **горячего молока** и **молочной пены** Вы можете настроить только в меню «Параметры».

- Поставьте под центральную насадку подходящую ёмкость.
- Коснитесь '≡ и выберите Параметры.
- Выберите нужный напиток.
- Выберите Объем порции напит. и коснитесь кнопки *ОК*.

С этого момента порядок действий будет таким же, как для программирования количества при приготовлении напитков.

(CM5400, CM5500)

Если вы пользуетесь кофемашиной вместе с другими лицами, у которых отличные от вас вкусовые предпочтения и любимые виды кофе, то дополнительно к стандартному профилю (настройкам) Miele вы можете создать два индивидуальных профиля.

Вы можете индивидуально настроить в каждом профиле установки для напитка (размер порции, количество молотого кофе, температуру заваривания и предварительное заваривание).

Имя выбранного профиля отображается на дисплее вверху слева.

Вызвать профили

- Коснитесь '≡ и выберите Профили.

Теперь вы можете создать профиль.

Если вы уже создали профиль дополнительно к стандартному профилю Miele, то у вас также есть следующие возможности:

- **Выбрать профиль** из профилей, уже имеющихся в памяти машины.
- **Сменить профиль**, чтобы установить, должна ли кофемашина всегда автоматически возвращаться к стандартному профилю Miele или сохранять последний выбранный профиль.
- **Изменить имя/название**, если нужно изменить имя профиля.
- **Удалить профиль**, если профиль нужно удалить.

При касании ↵ вы попадаете на более высокий уровень меню. Если вы коснётесь '≡, вы перейдете назад в меню выбора напитков.

Создать профиль

- Выберите с помощью кнопок со стрелками ^v Создать профиль и коснитесь кнопки ОК.

На дисплее появляются буквы, которые Вы можете выбрать кнопками со стрелками. Числа, прописные и строчные буквы Вы также можете выбрать этими кнопками.

- Касайтесь кнопок со стрелками ^v, чтобы выбрать нужный знак/символ. Коснитесь кнопки ОК.

Знак/символ появляется на строке сверху.

- Повторяйте процесс, пока в верхней строке дисплея не появится нужное имя/название.

Совет: С помощью кнопки ↵ Вы можете удалить последнее введенное значение.

Если Вы закончили ввод названия и хотите его сохранить,

- отметьте с помощью кнопок со стрелками ^v символ ✓ и коснитесь кнопки ОК.

Если Вы не хотите сохранять новые данные,

- касайтесь ↵ до тех пор, пока все знаки не будут удалены и на дисплее не появится прежнее меню.

Профили

Профиль, созданный последним, выбран как фактический (действующий).

Выбрать профиль

Этот пункт меню можно выбрать только, если уже был создан профиль дополнительно к стандартному профилю Miele.

- Выберите с помощью кнопок со стрелками $\wedge \vee$ Выбрать профиль и коснитесь кнопки *OK*.
- Выберите профиль с помощью кнопок со стрелками $\wedge \vee$ и коснитесь кнопки *OK*.

Имя выбранного профиля отображается на дисплее вверху слева.

Сменить профиль

Вы можете так настроить кофемашину, что после каждого приготовления напитка она будет всегда автоматически переключаться на стандартный профиль Miele или будет сохранять профиль, выбранный последним.

- Выберите Сменить профиль и коснитесь кнопки *OK*.

Теперь у Вас есть следующие возможности:

- вручную: выбранный профиль остается до тех пор, пока Вы не выберете другой профиль.
- после приготовления: после каждого приготовления напитка прибор автоматически возвращается к стандартному профилю Miele.

– при включении: с каждым включением прибор автоматически выбирает стандартный профиль Miele независимо от того, какой профиль был выбран перед последним включением.

- Выберите нужную опцию и коснитесь кнопки *OK*.

Изменить название

Этот пункт меню можно выбрать только, если уже был создан профиль дополнительно к стандартному профилю Miele.

- Выберите с помощью кнопок со стрелками $\wedge \vee$ Изменить имя/название и коснитесь кнопки *OK*.
- Действуйте так же, как при создании профиля:
 - для удаления знака выбрать \leftarrow ,
 - чтобы ввести новые знаки, отметить соответствующий знак и подтвердить кнопкой *OK*,
 - чтобы сохранить измененное название, выбрать \checkmark и коснуться кнопки *OK*.

Удалить профиль

Этот пункт меню можно выбрать только, если уже был создан профиль дополнительно к стандартному профилю Miele.

- Выберите с помощью кнопок со стрелками $\wedge \vee$ Удалить профиль и коснитесь кнопки *OK*.
- Выберите удаляемый профиль.
- Выберите *да* и затем коснитесь кнопки *OK*.

Профиль удаляется.

Установки

Вызвать меню «Установки»

- Коснитесь '≡.
- Выберите с помощью кнопки со стрелкой ^ Установки и затем коснитесь кнопки ОК.

Теперь вы можете проверить или изменить установки.

Вы узнаете по символу ✓ после соответствующей записи, какая установка активна в данный момент.

При касании ⇐ Вы попадаете на более высокий уровень меню. Коснувшись '≡, вы перейдёте обратно к Выбрать напиток.

Изменение и сохранение установок



На дисплее отображается меню Установки.

- Выберите кнопками со стрелками ^∨ установку, которую вы хотели бы изменить.
Коснитесь кнопки ОК.
- Касайтесь кнопок со стрелками ^∨, пока нужный вариант выбора не появится на светлом фоне.
Коснитесь кнопки ОК.

Установка сохраняется.

Обзор возможных установок

Заводская настройка для соответствующего пункта меню отмечена значком *.

Пункт меню	Возможные установки
Язык 	deutsch*, другие языки Страна
Таймер	выключить через (00:30)*
Режим Eco	включить* / выключить
Информация	Процессы приготовления напитков – Всего кофейных напитков / Всего процессов / Эспрессо / Кофе / Капучино / Латте маккиато / Ристретто / Кофе лунго / Кофе латте / Горячее молоко / Молочная пена / Горячая вода (только при CM5400, CM5500) Процессы до – Удаление накипи / Обезжирить устр. заваривания
Блокировка запуска 	включить / выключить*
Жесткость воды	мягкая 1 средняя 2 жесткая 3* очень жесткая 4
Яркость дисплея	Установить яркость
Громкость звука	Звуковые сигналы Звук нажатия кнопок
Торговля	Демо-режим (включить / выключить*)
Заводская настройка	не восстан. исходное состояние восстан. исходное состояние

Установки

Язык

Вы можете выбрать Ваш язык и Вашу страну для всех текстов на дисплее.

Совет: Если Вы случайно неправильно выбрали язык, то Вы снова найдете пункт «Язык» по символу .

Выключение таймера через

Если не будет касания ни к одной кнопке или не будет приготовлен ни один напиток, то кофемашина выключится спустя 30 минут в целях экономии электроэнергии.

Вы можете изменить эту предустановку кнопками со стрелками \vee/\wedge и выбрать время от 15 минут до 9 часов.

Режим Eco

Режим Eco является энергосберегающим режимом.

Если включен режим Eco, то кофемашина нагревается каждый раз снова перед приготовлением напитков. Приготовление длится несколько дольше.

Если режим Eco выключен, то электроэнергии расходуется значительно больше. Кофемашина нагревается при первом приготовлении после включения. Затем прибор остается нагретым, и напитки можно готовить с меньшим временем ожидания.

На дисплее кофемашины появляется сообщение об изменении статуса режима энергопотребления.

Информация (отображение информации на дисплее)

В пункте меню Информация Вы можете увидеть данные о количестве приготовленных порций по отдельным напиткам.

Кроме того, Вы можете посмотреть, возможно ли приготовить больше, чем 50 порций, до следующей очистки от накипи или обезжиривания заварного механизма (Процессы до).

Совет: Чтобы снова попасть к прежней индикации на дисплее, коснитесь ОК.

Заблокировать кофемашину (блокировка запуска)

Вы можете заблокировать кофемашину, чтобы другие люди, например, дети, не могли ею пользоваться.

Активировать и деактивировать блокировку запуска

Если блокировка запуска активирована, настройки таймера включить в деактивированы. Кофемашина **не** включится в заданное время.

Временно деактивировать блокировку запуска

Пока на дисплее отображается сообщение Для разблокировки держите нажатой 6 секунд кнопку "OK",

- касайтесь кнопки ОК в течение 6 секунд.

Как только кофемашина будет выключена, она снова заблокируется.

Жесткость воды

Вы найдете информацию о жесткости в главе «Жесткость воды».

Яркость дисплея

С помощью кнопок со стрелками $\wedge \vee$ Вы изменяете яркость дисплея.

Громкость звука

Вы можете настроить громкость звуковых сигналов и сигналов нажатия кнопок с помощью кнопок со стрелками $\wedge \vee$.

Совет: Чтобы выключить сигналы, касайтесь кнопки со стрелкой \vee до тех пор, пока ни один сегмент больше не будет заполнен и не появится выключено.

Заводская настройка

Вы можете вернуть настройки кофемашины в исходное состояние (к заводским настройкам).

Количество порций напитков и статус прибора (порции до следующей очистки прибора от накипи или обезжиривания заварного механизма) не возвращаются в исходное состояние.

Заводские установки Вы можете найти в разделе «Обзор возможных установок».

Для следующих настроек **не** восстанавливается исходное состояние:

- Язык
- Профили и их напитки

Режим презентации (торговля)

Для личного использования эта функция Вам не потребуется.

С помощью функции Торговля кофемашину можно демонстрировать в торговых или выставочных помещениях. При этом прибор подсвечивается, но напитки готовиться не будут и действия выполняться также не будут.

Если Вы активируете режим презентации, то Вы не сможете выключить кофемашину кнопкой Вкл/Выкл- \odot .

Чистка и уход

 Регулярно очищайте кофемашину, чтобы предотвратить образование бактерий.

Обзор интервалов чистки

Рекомендуемая периодичность чистки	Что мне нужно чистить / делать?
Ежедневно (в конце дня)	Ёмкость для воды
	Сборный контейнер
	Поддон для сбора жидкости и декоративную пластину
1 раз в неделю (чаще при сильном загрязнении)	Центральную насадку со встроенным капучинатором
	Заварной механизм
	Внутреннее пространство под заварным механизмом и поддоном для сбора жидкости
	Корпус (это особенно важно сразу после удаления накипи)
Трубку подачи молока	
1 раз в месяц	Контейнер для кофейных зёрен и отсек для молотого кофе
По требованию	Обезжирить заварной механизм (с помощью 1 таблетки для очистки)
	Удалить накипь (с помощью 1 таблетки для удаления накипи)

 Существует опасность обжечься о детали конструкции или ошпариться горячими жидкостями!

Перед проведением чистки дайте кофемашине остыть.

Учтите, что вода в поддоне для жидкости может быть очень горячей.

 Не используйте пароструйный очиститель. Пар может стать причиной короткого замыкания.

Очень важно регулярно проводить чистку прибора, так как остатки кофе могут быстро покрыться плесенью. Остатки молока могут испортиться и закупорить молочную трубку.

Неподходящие чистящие средства

Все поверхности чувствительны к образованию царапин. На стеклянных поверхностях царапины также могут привести к разрушению стекла. Все поверхности могут окраситься при соприкосновении с неподходящими чистящими средствами. Помните, что если при удалении накипи образуются брызги, то их следует сразу вытирать!

Чтобы избежать повреждений поверхностей, не используйте при чистке:

- чистящие средства, содержащие соду, аммиак, щелочи, кислоты или хлориды;
- чистящие средства, содержащие растворители;
- средства для растворения накипи;
- средства для чистки поверхностей из нержавеющей стали;
- моющие средства для посудомоечных машин;
- очистители для стекла;
- средства для чистки духовых шкафов;
- абразивные чистящие средства, например, абразивный порошок, пасту, пемзу;
- жесткие губки и щетки с абразивной поверхностью (например, для чистки кастрюль) или использованные губки, содержащие остатки абразивных средств;

Чистка и уход

- очистители от грязи;
- острые металлические скребки;
- стальное волокно или спирали из металлической стали.

Чистить вручную или в посудомоечной машине

Учтите: заварной механизм **нельзя** мыть в посудомоечной машине. Чистите заварной механизм только вручную тёплой водой **без моющих средств**.

Большинство деталей, **не** предназначенных для мытья в посудомоечной машине, маркировано пиктограммой.



Следующие детали необходимо очищать исключительно **вручную**:

- Стальная крышка центральной выпускной насадки
- Заварной механизм
- Крышка контейнера для кофейных зерен
- Нижняя панель

Следующие части кофемашины **можно мыть в посудомоечной машине**:

Температура выбранной программы посудомоечной машины должна составлять максимум 55°C!

При контакте с естественными красителями, например, морковью, томатами и кетчупом, пластмассовые детали в посудомоечной машине могут поменять свой цвет. Это изменение цвета на устойчивость деталей не влияет.

- Поддон для сбора жидкости и крышка
- Декоративная пластина
- Сборный контейнер
- Емкость для воды
- Центральная выпускная насадка (без стальной крышки)

Поддон для жидкости, сборный контейнер и декоративная пластина

Очищайте поддон для сбора жидкости и сборный контейнер **ежедневно**, чтобы избежать появления запаха и плесени.

Сборный контейнер (контейнер для сбора кофейной гущи) находится в поддоне для сбора жидкости. В контейнере чаще всего имеется также немного воды от промывания.

Кофемашина сообщит с помощью дисплея, если поддон для жидкости или/и сборный контейнер заполнятся. В этом случае очистите от содержимого поддон для жидкости и сборный контейнер.

! Опасность получения ожогов! Если кофемашина как раз промывается, подождите некоторое время, прежде чем вынимать поддон для сбора жидкости из прибора. Вода для промывания должна стечь.

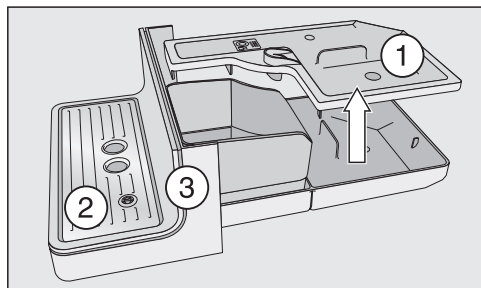

- Осторожно выньте поддон для жидкости из кофемашины. Снимите крышку ①.

- Очистите от содержимого поддон для жидкости и сборный контейнер.
- Снимите декоративную пластину ② и нижнюю панель ③.
- Очистите все детали.

Чистите нижнюю панель исключительно вручную теплой водой и небольшим количеством моющего средства.

Все другие детали пригодны для мытья в посудомоечной машине.

- Очистите внутреннее пространство прибора под поддоном для жидкости.
- Снова соберите все детали и задвиньте поддон для жидкости в кофемашину.

Следите за тем, чтобы поддон можно было задвинуть в кофемашину до упора.

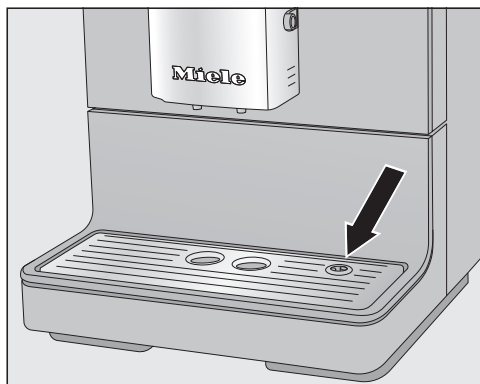

- Проследите за правильной установкой декоративной пластины (см. рисунок).

Чистка и уход

- Очистите область под кофемашиной. При выдвигании поддона вода может проникнуть под машину.

Очистка ёмкости для воды

Меняйте воду ежедневно во избежание появления в ней микробов.

Следите за тем, чтобы клапан, нижняя поверхность ёмкости для воды и место её установки в кофемашине были чистыми. Только в этом случае можно правильно установить ёмкость.

- Выньте ёмкость для воды.
- Вымойте ёмкость для воды в посудомоечной машине или вручную с помощью тёплой воды и небольшого количества моющего средства. Вытрите ёмкость для воды насухо.
- Тщательно очистите и вытрите насухо поверхность в кофемашине, прежде всего в углублениях.
- Снова вставьте ёмкость для воды.

Центральная насадка со встроенным капучинатором

Очищайте стальную крышку центральной насадки **исключительно** вручную тёплой водой с добавлением бытового моющего средства.

Все другие детали пригодны для мытья в посудомоечной машине.

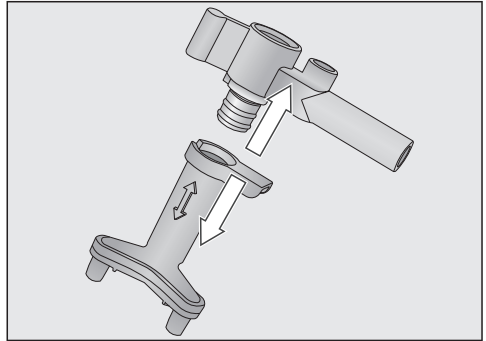

- Отделите верхнюю часть с гнездом и с трубкой для молока от насадок.
- Тщательно очистите все детали.

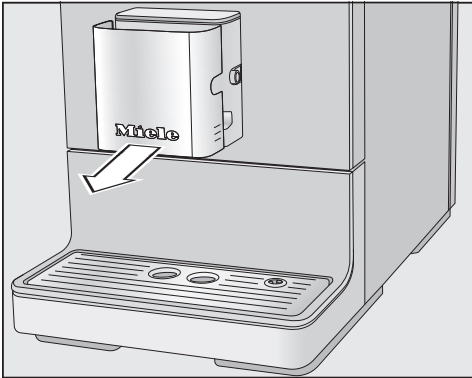

- Снимите стальную крышку движением вперёд.

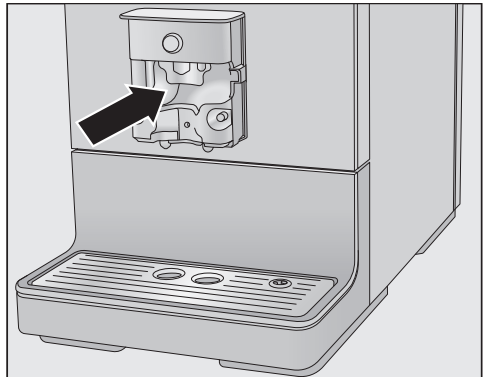

- Очистите поверхность у центральной выпускной насадки и сливные трубки для кофе влажной губчатой салфеткой.

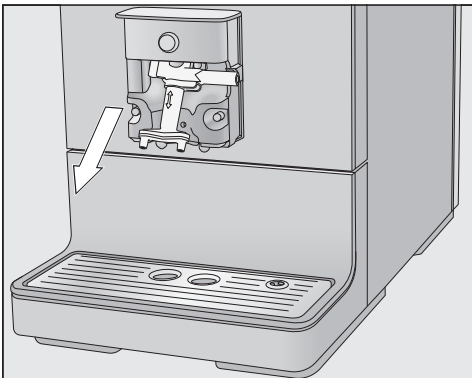

- Снимите весь выпускной блок, потянув его вниз.

Чистка и уход

Засорившиеся соединительные детали трубки для молока очистите прилагаемой щёткой для чистки под проточной водой:

- Для этого вставьте щётку для очистки в соединительную деталь. Подвигайте щёткой вперед и назад до тех пор, пока все остатки молока не будут удалены.

Сборка центральной насадки

Выпускной блок собирается легко, если отдельные части предварительно смочить водой.

- Соберите выпускной блок.
- Задвиньте выпускной блок в центральную выпускную насадку. Сильно прижмите до тех пор, пока выпускной блок не вставится плотно и не будет закрываться без промехутка.
- Снова наденьте стальную крышку и при необходимости вставьте молочную трубку.

Трубка подачи молока

 Следите за тем, чтобы детали системы подачи молока тщательно и регулярно очищались. Молоко содержит естественные микроорганизмы, число которых может сильно увеличиться при недостаточной очистке деталей. Загрязнения, содержащиеся в приборе, могут причинить вред вашему здоровью.

Молочную трубку кофемашины следует очищать примерно каждые 5 дней.

У вас есть две возможности очистить трубку подачи молока:

- Вы можете вынуть центральную выпускную насадку со встроенным капучинатором, разобрать на части и вымыть в посудомоечной машине или вручную тёплой водой с добавлением моющего средства (см. «Центральная насадка со встроенным капучинатором»).
- Или очистите трубку подачи молока с помощью программы ухода. Очистить молочную трубку и чистящего средства для молочных трубок (см. «Программы чистки и ухода – Очистка трубки подачи молока»).

Совет: Дополнительно к привычной еженедельной очистке мы рекомендуем осуществлять альтернативную очистку раз в месяц. Если, к примеру, вы занимаетесь очисткой раз в неделю вручную, в этом случае вам необходимо раз в месяц запускать программу очистки. Очистить молочную трубку. Благодаря такой комбинации программ трубка для молока будет иметь оптимальную степень очистки.

Контейнер для кофейных зёрен и отсек для молотого кофе

 Опасность получения травм: кофемолка!

Перед очисткой контейнера для зёрен выньте вилку из розетки, чтобы отключить кофемашину от сети.

Зерновой кофе содержит масла, которые откладываются на стенках контейнера для зёрен, и могут стать помехой при насыпании кофе. Поэтому следует регулярно очищать контейнер мягкой тканью.

- Откройте контейнер для зёрен.
- Удалите имеющиеся кофейные зёрна.
- Очистите контейнер для зёрен с помощью сухой, мягкой салфетки.

Теперь вы можете снова наполнять контейнер зёрнами кофе.

При необходимости очистите отсек для молотого кофе:

- Откройте отсек для молотого кофе и удалите имеющиеся остатки молотого кофе.

Совет: Очистите контейнер и отсек для молотого кофе с помощью пылесоса, чтобы удалить остатки кофе.

Чистка и уход

Корпус

Рекомендуем вам сразу удалять загрязнения на корпусе. На поверхностях могут появиться пятна или другие внешние изменения, если загрязнения будут оставаться дольше.

Следите за тем, чтобы за дисплей не попадала вода.

Все поверхности подвержены образованию царапин и могут изменить цвет, если их очищать неподходящими средствами.

Помните, что если при удалении накипи образуются брызги, то их следует сразу вытирать!

- Выключите кофемашину.
- Очистите фронт прибора чистой губчатой салфеткой, мягким моющим средством и тёплой водой. В заключение вытрите всё насухо мягкой тканью.

Совет: Вы также можете очищать корпус машины универсальной салфеткой из микрофибры Miele.

Программы чистки и ухода

Имеются следующие программы чистки и ухода:

- Промывание прибора
- Промывание трубки подачи молока
- Очистка трубки подачи молока
- Обезжиривание заварного механизма
- Очистка прибора от накипи

Проведите соответствующую программу чистки и ухода, когда на дисплее появится сообщение об этом. Подробную информацию Вы найдете на следующих страницах.

Вызвать меню «Чистка и уход»

- Коснитесь .
- Выберите Чистка и уход и коснитесь кнопки ОК.

Теперь вы можете выбрать программу чистки и ухода.

Промывание прибора

Трубки подачи воды и трубки для кофе у кофемашины можно промыть вручную.

Если был приготовлен кофейный напиток, то кофемашина промывается при включении. Таким образом, удаляются имеющиеся остатки кофе.

- Коснитесь **☰**.
- Выберите **Чистка и уход** и коснитесь кнопки **OK**.
- Выберите **Промывание прибора** и коснитесь кнопки **OK**.

Трубки прибора промываются.

При необходимости появится указание о том, чтобы вставить молочную трубку в декоративную пластину.

Промывание трубки подачи молока

Трубка подачи молока может засориться остатками молока. Поэтому трубку необходимо регулярно промывать. После приготовления молока, не позднее, чем при отключении, появляется требование вставить трубку для молока в декоративную пластину.

Вы также можете промыть трубку вручную.

- Коснитесь **☰**.
- Выберите **Чистка и уход** и коснитесь кнопки **OK**.
- Выберите **Промыть молочную трубку** и коснитесь кнопки **OK**.

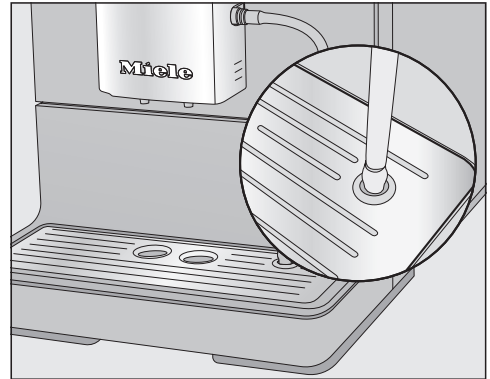

- Вставьте трубку в правое отверстие в пластине, если вы увидите сообщение об этом.
- Коснитесь кнопки **OK**.

Трубка подачи молока промывается.

Чистка и уход

Очистка молочной трубки с помощью программы чистки и ухода

Для оптимальной очистки мы рекомендуем использовать средство для очистки трубки подачи молока Miele. Этот чистящий порошок был специально разработан для кофемашин Miele, поэтому при его применении предотвращается косвенный ущерб.

Вы сможете приобрести это средство в интернет-магазине Miele, в сервисной службе или в точках продаж Miele.

Программа чистки и ухода **Очистить молочную трубку** длится ок. 5 минут.

- Коснитесь **☰**.
- Выберите **Чистка и уход** и коснитесь кнопки **OK**.

Процесс очистки не может быть прерван. Он должен быть проведён полностью.

- Выберите **Очистить молочную трубку** и коснитесь кнопки **OK**.

Процесс начинается.

- Следуйте указаниям на дисплее.

На дисплее высвечивается **Вставьте молочную трубку** в ёмкость с чистящим средством.

Приготовление чистящего раствора:

- Растворите чистящий порошок в ёмкости с 200 мл чуть тёплой воды. Размешайте раствор ложкой до полного растворения порошка.

Проведение очистки:



- Поставьте ёмкость рядом с кофемашинной и опустите молочную трубку в раствор. Проследите за тем, чтобы трубка была погружена в чистящий раствор достаточно глубоко.
- Коснитесь кнопки **OK**.
- Следуйте дальнейшим указаниям на дисплее.

После промывания процесс очистки будет завершён.

Совет: Смойте возможные остатки жидкого чистящего средства на трубке для молока под проточной водой.

Обезжиривание заварного механизма и очистка внутреннего пространства

В зависимости от содержания масел в используемом сорте кофе заварной механизм может быстро засоряться. Для получения ароматных кофейных напитков и безупречной работы кофемашины заварной механизм необходимо регулярно обезжиривать.

Для оптимальной очистки мы рекомендуем использовать чистящие таблетки Miele. Эти таблетки для обезжиривания заварного механизма были специально разработаны для кофемашин Miele, поэтому при их применении предотвращается косвенный ущерб.

Вы сможете приобрести эти таблетки в интернет-магазине Miele www.miele-shop.ru, в точках продаж Miele или сервисной службе.

Программа чистки и ухода «Обезжиривание устройства заваривания» длится прим. 15 мин.

После приготовления 200 порций на дисплее появляется Обезжирить устройство заваривания и очистить внутреннее пространство.

- Чтобы подтвердить это сообщение, коснитесь кнопки **OK**.

Сообщение будет появляться с регулярными интервалами. Когда будет достигнуто максимально возможное число порций напитков, кофемашина будет заблокирована.

Можно выключить кофемашину, если в данный момент Вы не хотите проводить чистку и уход. Кофейные на-

питки Вы сможете приготовить только после обезжиривания заварного механизма.

Запуск обезжиривания заварного механизма

Вам понадобится 1 таблетка Miele для обезжиривания заварного механизма.

- Коснитесь **☰**.
- Выберите **Чистка и уход** и коснитесь кнопки **OK**.
- Выберите **Обезжирить устр. заваривания**.

Процесс очистки не может быть прерван. Он должен быть проведён полностью.

- Коснитесь кнопки **OK**.

Процесс начинается.

- Следуйте указаниям на дисплее.

Очистка заварного механизма и внутреннего пространства

Очищайте заварной механизм только **вручную** тёплой водой **без использования моющих средств**. Подвижные детали устройства имеют специальную смазку. Чистящие средства могут повредить заварной механизм.

Для хорошего вкуса кофе и во избежание появления микробов вынимайте заварной механизм и очищайте его один раз в неделю под струёй воды.

На дисплее высвечивается **Вручную** ополоснуть устройство заваривания и очистить внутреннее пространство.

Чистка и уход

- Откройте дверцу прибора.

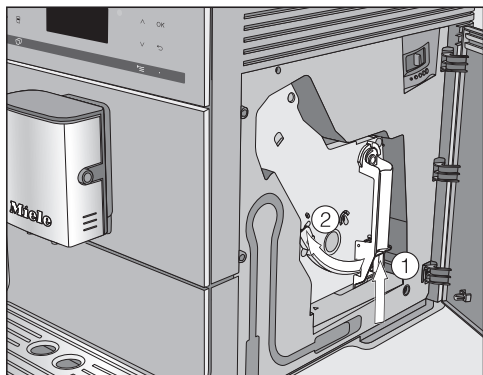

- Нажмите на кнопку, которая находится внизу на ручке заварного механизма ①, и поверните при этом ручку влево ②.
- Аккуратно выньте заварной механизм из кофемашины.

Если вы вынули заварной механизм, **не** изменяйте положение ручки заварного механизма.

- Очистите заварной механизм **вручную под струёй тёплой воды** без использования моющих средств.

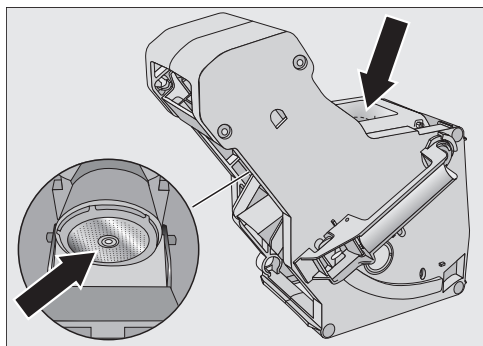

- Сотрите остатки кофе с ситечек (см. стрелки).

- Высушите воронку, чтобы молотый кофе не мог прилипнуть к поверхности воронки при последующем приготовлении кофе.

Старайтесь регулярно удалять остатки влажной кофейной гущи, чтобы предотвратить образование плесени.

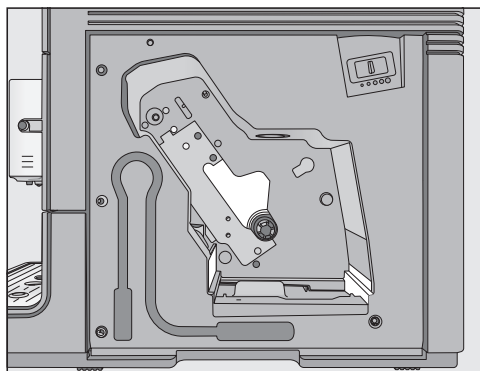

- Очистите внутреннее пространство кофемашины. Следите за тем, чтобы участки, выделенные на рисунке светлым оттенком, очищались особенно тщательно.

Совет: Удаляйте засохшие остатки молотого кофе с помощью пылесоса.

На дисплее высвечивается: Вставить устройство заваривания вместе с таблеткой для очистки. Закрыть дверцу.

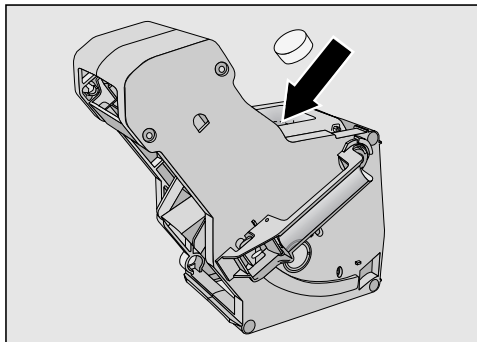

- Положите таблетку для очистки сверху в заварной механизм (стрелка).
- Задвиньте заварной механизм с таблеткой для очистки прямо в кофемашину.

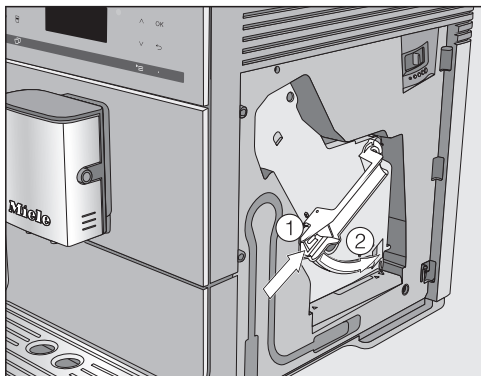

- Нажмите на кнопку, которая находится внизу на ручке заварного механизма ①, и поверните при этом ручку вправо ②.
- Закройте дверцу прибора.
- Следуйте дальнейшим указаниям на дисплее.

После промывания процесс очистки будет завершен.

Обезжиривание заварного механизма после появления напоминания на дисплее

Напитки приготовить невозможно, и на дисплее появляется сообщение Обезжирить устр. заваривания.

Программа чистки и ухода не может быть прервана. Процесс должен быть проведен полностью.

- Коснитесь кнопки **OK**.

Начинает выполняться программа чистки и ухода.

Очистка прибора от накипи

Внимание! Повреждения у чувствительных поверхностей и натуральных половых покрытий!

Брызги раствора от накипи могут попадать на окружающие поверхности.

Помните, что если при удалении накипи образуются брызги, то их следует сразу вытирать.

При использовании кофемашины в ней образуется накипь. Скорость образования накипи в приборе зависит от жесткости воды. Необходимо регулярно удалять накипь.

Прибор поможет Вам провести очистку от накипи. На дисплее появляются разные сообщения, напр., от Вас потребуется очистить от содержимого поддон для сбора жидкости или наполнить емкость для воды.

Очистка от накипи является **обязательной** и длится примерно 15 минут.

Кофемашина своевременно оповещает вас сообщением на дисплее о том, что пора провести очистку от накипи. На дисплее высвечивается Процессы до очистки прибора от накипи: 50. Кофемашина показывает оставшееся до очистки от накипи число процессов при приготовлении напитков.

- Чтобы подтвердить это сообщение, коснитесь кнопки **OK**.

Если число оставшихся процессов равно 0, то кофемашина будет заблокирована.

Вы можете выключить кофемашину, если в данный момент вы не хотите проводить очистку. Напитки вы сможете готовить только после проведения очистки.

Удаление накипи по требованию на дисплее

На дисплее появляется сообщение Удаление накипи.

Процесс удаления накипи должен быть проведен полностью и его нельзя прерывать.

- Коснитесь кнопки **OK**.

Процесс начинается.

- Следуйте указаниям на дисплее.

Когда на дисплее отобразится Наполнить емкость для воды средством удаления накипи и чуть теплой водой до отметки , вставить в прибор, действуйте следующим образом.

Приготовление раствора для очистки от накипи

Для оптимальной очистки от накипи мы рекомендуем использовать таблетки для удаления накипи Miele. Эти таблетки были специально разработаны для кофемашины; при их применении предотвращается возникновение косвенного ущерба.

Очистка прибора от накипи

Другие средства удаления накипи, которые кроме лимонной кислоты также содержат другие кислоты и/или другие нежелательные вещества, например, хлориды, могут вызывать повреждения. Кроме того, не может быть гарантирован требуемый эффект применения из-за несоблюдения концентрации раствора средства.

Вы сможете приобрести таблетки от накипи в интернет-магазине www.miele-shop.ru, сервисной службе или точках продаж Miele.

Для очистки прибора от накипи вам потребуется **одна** таблетка.

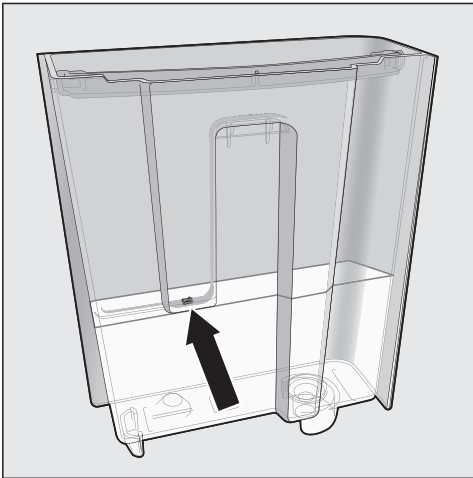

- Наполните ёмкость для воды до отметки S чуть тёплой водой.
- Положите в воду **одну** таблетку для очистки от накипи.

Следите за соблюдением пропорций при размешивании средства. Важно, чтобы в ёмкости для воды было не меньше и не больше воды. В противном случае процесс очистки от накипи будет преждевременно прерван.

Проведение очистки от накипи

- Снова вставьте ёмкость для воды.
- Следуйте дальнейшим указаниям на дисплее.

Если на дисплее появится **Ополоснуть ёмкость для воды и наполнить до отметки S свежей водой:**

- Тщательно ополосните ёмкость чистой водой. Проследите за тем, чтобы в ёмкости не было **остатков** средства для удаления накипи. Налейте до отметки S чистую питьевую воду.

После промывания процесс очистки будет завершён. Вы можете снова готовить напитки.

Помните, что если при удалении накипи образуются брызги, то их следует сразу вытирать! Иначе поверхности могут быть повреждены.

Удаление накипи без требования

- Коснитесь ≡ .
- Выберите **Чистка и уход** и коснитесь кнопки **OK**.
- Выберите **Удаление накипи**.

Очистка прибора от накипи

Процесс очистки от накипи не может быть прерван. Он должен быть проведён полностью.

- Коснитесь кнопки *OK*.

Удаление накипи начинается.



Если Вы не собираетесь пользоваться кофемашинной в течение некоторого времени или хотите произвести транспортировку на длительное расстояние, Вам необходимо подготовить прибор следующим образом:

- освободить от содержимого и очистить контейнер для зерен
- вылить воду из емкости для воды и очистить ее
- испарить влагу из прибора
- очистить поддон для сбора жидкости и сборный контейнер
- надёжно упаковать

Выпаривание воды из кофемашины

Прежде чем оставлять на хранение кофемашину на долгое время или транспортировать её – особенно при температурах ниже нуля градусов – вам следует выпарить влагу из прибора.

Выпаривание означает удаление всей воды из системы. Это предотвращает повреждения прибора водой и морозом.

- Включите кофемашину кнопкой Вкл/Выкл .
- Коснитесь .
- Коснитесь два раза .

На дисплее высвечивается Удалить остатки воды?.

- Выберите да и коснитесь кнопки ОК.
- Следуйте указаниям на дисплее.

 **Осторожно! Опасность получения ожогов и ошпаривания вблизи насадок! Из них выходит горячий пар.**

Когда на дисплее появится Процесс окончен и дисплей погаснет, выпаривание воды будет окончено.

- Выньте вилку из розетки, чтобы отключить кофемашину от сети.
- Очистите поддон для сбора жидкости и сборный контейнер.

Упаковка

Упаковывайте исключительно чистый, сухой прибор. Остатки молотого кофе могут поцарапать поверхности. Кроме того, остатки кофе, молока и воды являются благоприятной средой для размножения микроорганизмов.

Используйте для упаковки кофемашины только оригинальную упаковку, включая части из стиропора.

Положите инструкцию по эксплуатации в коробку. Таким образом она будет под рукой, когда Вы захотите снова использовать кофемашину.

Что делать, если ...

Вы можете самостоятельно устранить большинство неполадок, возникающих при ежедневной эксплуатации прибора. Во многих случаях Вы сэкономите время и деньги, т. к. Вам не придется вызывать специалиста сервисной службы.



Нижеприведенные таблицы помогут Вам найти причины возникающих неисправностей и устранить их.



Сообщения на дисплее

Сообщения о неполадках следует подтверждать с помощью **OK**. Это означает, что даже если неполадка устранена, то сообщение может повторно появиться на дисплее.

Следуйте указаниям на дисплее, чтобы устранить неполадку.

Если сообщение о неполадке появляется снова, вызовите сервисную службу.

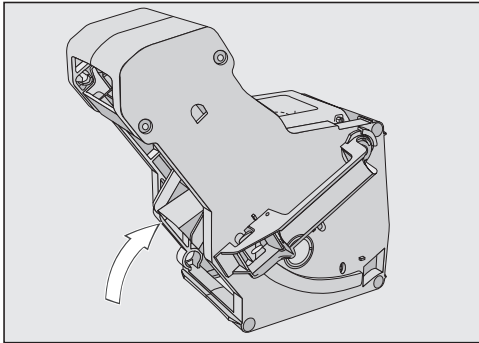

Проблема	Причина и устранение
F1, F2, F80, F82	Имеется внутренняя неполадка. ■ Выключите кофемашину кнопкой Вкл/Выкл  . Подождите примерно один час, прежде чем снова включить прибор.
F41, F42, F74, F77, F235, F236	Имеется внутренняя неполадка. ■ Выключите кофемашину кнопкой Вкл/Выкл  . Подождите примерно две минуты, прежде чем снова включить прибор.
F10, F17	Вода не подаётся или её слишком мало. ■ Выньте ёмкость для воды, наполните её свежей питьевой водой и вставьте снова. ■ Очистите поверхность и стенку прибора, прилегающую к ёмкости для воды. Вытрите это место насухо.

Проблема	Причина и устранение
<p>F73 или Проверить устройство заваривания</p>	<p>Заварной механизм не может занять основное рабочее положение.</p> <ul style="list-style-type: none">■ Выключите кофемашину кнопкой Вкл/Выкл .■ Выньте сетевую вилку кофемашины из розетки. Подождите две минуты, прежде чем снова вставить сетевую вилку в розетку.■ Выньте и очистите заварной механизм под проточной водой.  <ul style="list-style-type: none">■ Сдвиньте деталь для выброса кофе в заварном механизме в основное положение.■ Не вставляйте заварной механизм. Закройте дверцу прибора и включите кофемашину кнопкой Вкл/Выкл . <p>Привод заварного механизма приводится в действие и занимает основное положение.</p> <ul style="list-style-type: none">■ Когда появится сообщение Вставить устройство заваривания, снова вставьте заварной механизм в прибор. Закройте дверцу прибора.





Что делать, если ...

Проблема	Причина и устранение
Количество молотого кофе слишком большое	<p>Отсек для молотого кофе переполнен. Если в отсек будет засыпано больше двух кофейных ложек без горки молотого кофе, то заварной механизм не сможет спрессовать кофейный порошок. Молотый кофе будет высыпан в сборный контейнер, и на дисплее появится сообщение об ошибке.</p> <ul style="list-style-type: none">■ Выключите кофемашину кнопкой Вкл/Выкл .■ Выньте и очистите заварной механизм (см. раздел «Обезжиривание заварного механизма и очистка внутреннего пространства»).■ Удалите молотый кофе из внутренней области кофемашины, например, с помощью пылесоса.■ Засыпьте максимум 12 г молотого кофе в отсек.

Странная работа кофемашины

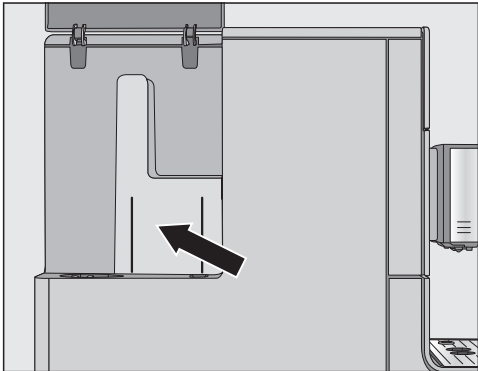
Проблема	Причина и устранение
Дисплей остается темным, когда кофемашина включается кнопкой Вкл/Выкл .	<p>Касания кнопки Вкл/Выкл  было недостаточно.</p> <ul style="list-style-type: none"> ■ Касайтесь углубления кнопки Вкл/Выкл  не менее трёх секунд.
	<p>Сетевая вилка неправильно вставлена в розетку.</p> <ul style="list-style-type: none"> ■ Вставьте сетевую вилку в розетку.
	<p>Сработал предохранитель распределительного щита из-за неисправности кофемашины, домашней электропроводки или другого прибора.</p> <ul style="list-style-type: none"> ■ Вытащите сетевую вилку кофемашины из розетки. ■ Вызовите специалиста-электрика или специалиста сервисной службы.
Кофемашина внезапно выключается.	<p>Истёк срок запрограммированного в таймере времени выключения.</p> <ul style="list-style-type: none"> ■ При необходимости установите время выключения снова (см. главу «Установки – Таймер»).
	<p>Сетевая вилка неправильно вставлена в розетку.</p> <ul style="list-style-type: none"> ■ Вставьте сетевую вилку в розетку.
Сенсорные кнопки не реагируют. Кофемашиной невозможно управлять.	<p>Имеется внутренняя неполадка.</p> <ul style="list-style-type: none"> ■ Прекратите подачу тока, вынув сетевую вилку кофемашины из розетки или выключив предохранитель на распределительном щите.
Сообщения на дисплее не видны или плохо читаются.	<p>Установлена слишком низкая яркость дисплея.</p> <ul style="list-style-type: none"> ■ Измените эту установку (см. главу «Установки – яркость»).

Что делать, если ...

Проблема	Причина и устранение
<p>Ёмкость для воды пуста. Сообщение Наполнить ёмкость для воды и вставить в прибор не отбражается.</p>	<p>Между ёмкостью для воды и стенкой машины находятся капли воды или данное место не было вытерто насухо (см. рисунок).</p>  <ul style="list-style-type: none"> ■ Вытрите это место насухо. Выньте ёмкость для воды, чтобы долить туда воду. <p>На внутренних стенках ёмкости для воды скопилось слишком много остаточной влаги, например, образовалась биоплёнка. Или ёмкость для воды имеет отложения накипи, например, накипь по краям.</p> <ul style="list-style-type: none"> ■ Ежедневно очищайте ёмкость для воды.
<p>Появляется сообщение Наполнить ёмкость для воды и вставить в прибор, хотя ёмкость для воды наполнена и вставлена в прибор.</p>	<p>Ёмкость для воды неправильно расположена в приборе.</p> <ul style="list-style-type: none"> ■ Выньте ёмкость для воды и вставьте её снова. <p>При удалении накипи ёмкость была неправильно наполнена и вставлена.</p> <ul style="list-style-type: none"> ■ Наполните ёмкость до отметки  и снова начните процесс удаления накипи.
<p>После включения появляется сообщение Наполнить ёмкость для воды и вставить в прибор, хотя ёмкость наполнена и вставлена. Прибор не промывается.</p>	<p>В кофемашине есть отложения накипи.</p> <ul style="list-style-type: none"> ■ Выключите кофемашину кнопкой Вкл/Выкл . Подождите прим. один час. ■ Снова включите прибор. Как только появится Фаза нагрева, коснитесь  и выберите Удаление накипи. ■ Очистите кофемашину от накипи.

Проблема	Причина и устранение
<p>После включения появляется Опорожните поддон для жидкости и сборный контейнер, хотя обе принадлежности не наполнены.</p>	<p>Это не является неисправностью. Вероятно, поддон для жидкости и сборный контейнер не были очищены после последнего приготовления кофе или внутренний счётчик не был обнулён.</p> <ul style="list-style-type: none"> ■ Выньте поддон для жидкости вместе со сборным контейнером и при необходимости очистите их от содержимого.
<p>Из центральной выпускной насадки не выходит ни молоко, ни молочная пенка.</p>	<p>Молочная трубка закупорена.</p> <ul style="list-style-type: none"> ■ Очистите центральную выпускную насадку, особенно тщательно очистите щёточкой капучинатор и соединительные детали молочной трубки.
<p>Несмотря на то, что поддон для сбора жидкости пуст, на дисплее появляется Опорожните поддон для жидкости и сборный контейнер.</p>	<p>Поддон неправильно расположен в приборе.</p> <ul style="list-style-type: none"> ■ Задвиньте поддон полностью назад. ■ Проследите за тем, чтобы нижняя панель была правильно установлена на поддоне.
<p>Появляется сообщение Вставьте поддон для жидкости и сборный контейнер, хотя обе принадлежности установлены.</p>	<p>Поддон установлен неправильно, поэтому он не определяется сенсором.</p> <ul style="list-style-type: none"> ■ Очистите от содержимого поддон для жидкости и сборный контейнер. Снова соберите все детали и задвиньте поддон для жидкости до упора в кофемашину.
<p>Поддон для жидкости или сборный контейнер переполнены, хотя обе принадлежности очищались после каждого появления сообщения об этом на дисплее.</p>	<p>Здесь нет неисправности. Вероятно, поддон для жидкости и сборный контейнер для гуши были выдвинуты или дверца прибора открывалась, причём ни поддон, ни контейнер очищены не были. При вынимании поддона или при открывании дверцы счётчик очистки поддона и контейнера обнуляется.</p> <ul style="list-style-type: none"> ■ Выньте поддон для жидкости вместе со сборным контейнером и при необходимости очистите их от содержимого.

Что делать, если ...

Проблема	Причина и устранение
<p>Несмотря на то, что контейнер для кофейных зёрен был только что наполнен, появляется сообщение Наполните емкость для кофейных зёрен.</p>	<p>Это не является неисправностью.</p> <ul style="list-style-type: none">■ Подтвердите сообщение с помощью <i>OK</i>. <p>В кофемолку попадает недостаточное количество зёрен. Вы используете зерновой кофе тёмной обжарки?</p> <p>Очень сильно обжаренный кофе часто содержит много масел. Они могут откладываться на стенках контейнера для зёрен и мешать засыпанию зёрен.</p> <ul style="list-style-type: none">■ Приготовьте кофейный напиток и понаблюдайте за тем, как зёрна кофе скользят вниз в контейнере.■ Очищайте контейнер для зёрен чаще, если вы используете кофе тёмной обжарки. <p>По возможности попробуйте другой сорт кофе, который содержит меньше масел.</p>
<p>Кофемашина при включении не промывается.</p>	<p>Это не является неисправностью.</p> <p>Если кофемашина уже прогрелась до нужной температуры, при включении промывание кофемашины не выполняется.</p>

Проблема	Причина и устранение
<p>Приготовление напитков прерывается повторно и появляется сообщение Наполните емкость для кофейных зерен.</p>	<p>Это не является неисправностью. Заварной механизм не определяет с помощью сенсоров молотый кофе. При использовании определенных видов кофе возможно, что помола будет слишком мало или он будет слишком мелким. Как правило, при этом установлены мелкий помол и малое количество молотого кофе.</p> <ul style="list-style-type: none"> ■ Подтвердите сообщение с помощью ОК. <p>Если кофе кажется вам слишком крепким или горьким, попробуйте другой вид кофе.</p> <p>Если сообщение появляется при приготовлении всех видов кофейных напитков:</p> <ul style="list-style-type: none"> ■ Измените степень помола на несколько более крупный помол (см. «Степень помола»). ■ Проверьте настройки количества молотого кофе для всех напитков (см. «Количество молотого кофе»). При необходимости выберите большее количество молотого кофе. <p>Учитывайте также, что напитки могли быть изменены в «Профилях».</p> <p>Если сообщение появляется только при приготовлении выбранных кофейных напитков:</p> <ul style="list-style-type: none"> ■ Проверьте настройки количества кофе для данного напитка (см. «Количество молотого кофе»). Выберите большее количество молотого кофе. ■ При необходимости установите несколько более крупную степень помола.
<p>Был произведен нежелательный запуск процесса удаления накипи.</p>	<p>Процесс очистки от накипи не может быть прерван после того, как было касание к кнопке ОК. Теперь процесс должен быть проведен полностью. Это установка для безопасности, чтобы очистка от накипи была проведена полностью. Это очень важно для длительного срока службы и безупречного функционирования Вашей кофемашины.</p> <ul style="list-style-type: none"> ■ Очистите кофемашину от накипи (см. «Очистка прибора от накипи»).

Что делать, если ...

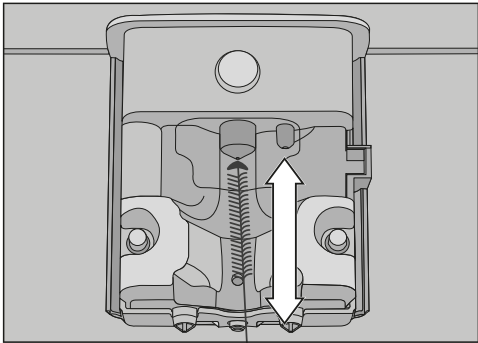
Проблема	Причина и устранение
<p>Молоко брызгает при выдаче. Во время приготовления слышны шипящие звуки. Хотя должна быть приготовлена молочная пенка, из выпускной насадки течёт лишь горячее молоко.</p>	<p>Температура используемого молока слишком высокая. Только из холодного молока ($< 10\text{ }^{\circ}\text{C}$) вы можете приготовить хорошую молочную пенку.</p> <ul style="list-style-type: none">■ Проверьте температуру молока. <p>Центральная выпускная насадка со встроенным капучинатором смонтирована неправильно, и через неё попадает воздух. Или засорены выпускные форсунки.</p> <ul style="list-style-type: none">■ Проверьте, правильно ли собрана центральная выпускная насадка. Следите за тем, чтобы все детали были правильно соединены между собой.■ При необходимости очистите центральную выпускную насадку.
	<p>Трубка подачи молока, соединительные детали или всасывающая трубка ёмкости для молока засорены.</p> <ul style="list-style-type: none">■ Тщательно очистите детали.
	<p>Паровая форсунка центральной насадки засорена.</p>  <p>Протолкните щётку для очистки в паровую форсунку максимум на 1 см.</p> <ul style="list-style-type: none">■ Очистите паровую форсунку щёткой.

Проблема	Причина и устранение
<p>Небольшое количество молотого кофе находится на крышке поддона для жидкости и внутри, вокруг заварного механизма.</p>	<p>Это не является неисправностью. При перемещении заварного механизма небольшое количество молотого кофе может выпасть. Также на количество кофе могут влиять используемый сорт кофейных зёрен, степень помола и количество молотого кофе. Важно! Регулярно очищайте внутреннее пространство кофемашины, чтобы предотвратить образование плесени и т.п.</p>
<p>Внутренняя сторона крышки отсека для зёрен влажная. Замечены капли воды.</p>	<p>Вы приготовили слишком много напитков один за другим, и отсек для молотого кофе не был закрыт или был закрыт неправильно. Пар поднимается из заварного механизма через отсек для молотого кофе и конденсируется на крышке.</p> <ul style="list-style-type: none"> ■ Вставьте крышку отсека так, чтобы он хорошо закрылся.
<p>На поверхности под кофемашиной собирается вода.</p>	<p>Это не является неисправностью. При выдвигании поддона вода может попасть под прибор. Регулярно очищайте поверхность под кофемашиной.</p>
<p>Дисплей горит, но кофемашина не нагревается и не готовит напитки. Кофемашину нельзя выключить.</p>	<p>Был активирован демо-режим для презентации кофемашины в торговом зале или выставочном помещении.</p> <ul style="list-style-type: none"> ■ Выключите демо-режим (см. главу «Установки – режим презентации»).

Что делать, если ...

Неудовлетворительный результат

Проблема	Причина и устранение
Кофейный напиток недостаточно горячий.	Чашка не была подогрета. Чем чашка меньше и толще её стенки, тем важнее предварительно нагреть чашку. <ul style="list-style-type: none">■ Предварительно подогрейте чашку, например, горячей водой.
	Установлена слишком низкая температура заваривания. <ul style="list-style-type: none">■ Установите более высокую температуру заваривания.
	Закупорены ситечки заварного механизма. <ul style="list-style-type: none">■ Выньте заварной механизм и очистите его вручную.■ Обезжирьте заварной механизм.
Время нагрева увеличивается. Расход воды неверен, производительность кофемашины снизилась. Напитки вытекают из центральной насадки очень медленно.	В кофемашине есть отложения накипи. <ul style="list-style-type: none">■ Очистите кофемашину от накипи.
Из центральной насадки не течёт кофейный напиток. Или напиток вытекает только из одной выпускной форсунки.	Центральная насадка засорена. <ul style="list-style-type: none">■ Промойте кофейные трубки (см. главу «Чистка и уход – промывание прибора»).■ Если после этого кофейный напиток все ещё не вытекает или вытекает только с одной стороны, очистите выпускные форсунки щёткой для очистки.
Консистенция молочной пенки неудовлетворительная.	Температура молока слишком высокая. Только с холодным молоком (< 10 °C) Вы сможете приготовить хорошую молочную пену. <ul style="list-style-type: none">■ Проверьте температуру молока в емкости для молока.
	Молочная трубка закупорена. <ul style="list-style-type: none">■ Очистите центральную насадку и молочную трубку прилагаемой щеточкой.

Проблема	Причина и устранение
При помоле зерен слышен более громкий звук, чем обычно.	Контейнер для кофейных зерен опустел во время помола. <ul style="list-style-type: none"> ■ Наполните контейнер свежими зёрнами кофе.
	В кофейных зёрнах могли оказаться камешки. <ul style="list-style-type: none"> ■ Сразу выключите кофемашину и обратитесь в сервисную службу.
Напиток течет в чашку слишком быстро.	Установлен слишком крупный помол. <ul style="list-style-type: none"> ■ Измените степень помола на более мелкий (см. «Степень помола»).
Напиток течет в чашку слишком медленно.	Установлен слишком мелкий помол. <ul style="list-style-type: none"> ■ Измените степень помола на более крупный помол (см. «Степень помола»).
На кофе или эспрессо не образуется правильная пенка.	Степень помола установлена не оптимально. <ul style="list-style-type: none"> ■ Измените степень помола на более мелкий или крупный помол.
	Температура заваривания для этого сорта кофе слишком высокая. <ul style="list-style-type: none"> ■ Установите более высокую температуру заваривания.
	Кофейные зёрна не свежие. <ul style="list-style-type: none"> ■ Наполните контейнер свежими зёрнами кофе.

Сервисная служба

Сервисная служба

При возникновении неисправностей, которые Вы не можете устранить самостоятельно, обращайтесь, пожалуйста, в сервисную службу Miele по телефону:

- по телефону (495) 745 89 90 или
- в сервисные центры Miele.

Телефон сервисной службы Miele Вы найдете в конце данного документа.

Сервисной службе необходимо сообщить номер модели и заводской номер прибора. Эти данные Вы найдете на типовой табличке.

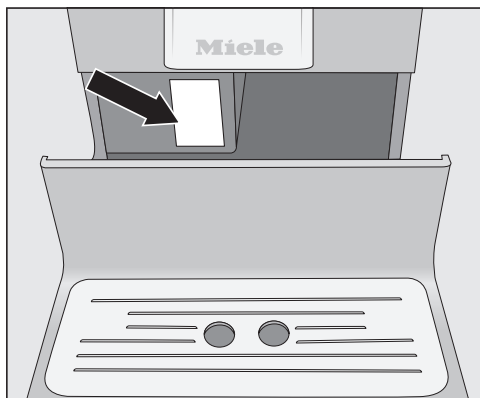

Гарантия

Гарантийный срок составляет 2 года.

Подробную информацию об условиях гарантии Вы найдете в разделе «Гарантия качества товара».

Сертификат соответствия

RU C-DE.АЯ46.В.81248
с 28.07.2017 по 27.07.2022

Соответствует требованиям Технического регламента Таможенного союза ТР ТС 004/2011 «О безопасности низковольтного оборудования»; ТР ТС 020/2011 «Электромагнитная совместимость технических средств»

Нижеследующая информация актуальна только для Украины:

соответствует требованиям «Технического регламента ограничения использования некоторых небезопасных веществ в электрическом и электронном оборудовании (2002/95/ЕС)»

Постановление Кабинета Министров Украины от 03.12.2008 № 1057

Условия транспортировки и хранения

- При температуре от -25°C до $+55^{\circ}\text{C}$, а также кратковременно, не более 24 часов, до $+70^{\circ}\text{C}$
- Относительная влажность воздуха максимум 85% (без образования конденсата)

Срок службы прибора: 10 лет

Срок хранения не установлен

Дата изготовления

Дата изготовления указана на типовой табличке в формате месяц/год.

Правила и условия реализации не установлены изготовителем и должны соответствовать национальному и/или местному законодательству страны.

Экономия электроэнергии

Следующие рекомендации позволят вам экономить электроэнергию и денежные средства, а также бережно относиться к окружающей среде:

- Пользуйтесь кофемашиной в режиме Eco (предварительно установлен).
- Если вы изменяете заводские настройки для таймера, то вследствие этого энергопотребление кофемашины может повыситься.

На дисплее появится сообщение:

Эта установка вызывает повышение потребления электроэнергии.

- Если вы не пользуетесь кофемашиной, выключайте её кнопкой Вкл/Выкл .
- Измените настройку таймера «Выключить через», установив время на 15 минут. После этого кофемашина будет выключаться через 15 минут после последнего приготовления напитков или касания сенсорной кнопки.

Перед подключением прибора обязательно сравните данные подключения (напряжение и частоту) на типовой табличке с параметрами электросети.

Эти данные обязательно должны совпадать во избежание повреждения кофемашины. В случае сомнений проконсультируйтесь со специалистом по электромонтажу.

Необходимые параметры подключения вы можете найти на типовой табличке. Если вы вынете поддон для сбора жидкости, вы увидите типовую табличку слева.

В комплект поставки прибора входит кабель питания от сети 50 Гц 220-240 В.

Подключайте кофемашину только к правильно смонтированной розетке с защитным контактом. Подключение должно быть выполнено согласно всем действующим нормам и предписаниям.

Номинал применяемого предохранителя должен быть не менее 10 А.

Розетка должна по возможности располагаться близко к прибору и быть легко доступной.

Не подключайте кофемашину к электросети с помощью многоместных розеток или удлинителей. Многоместные розетки и удлинители не обеспечивают необходимую безопасность (опасность пожара).

Кофемашину нельзя подключать к **островным преобразователям постоянного тока в переменный.**

Островные преобразователи постоянного тока в переменный использу-

ются при автономной подаче питания, например, к солнечной батарее. Высокое напряжение может стать причиной защитного отключения прибора. Электроника прибора может быть повреждена!

Нельзя использовать кофемашину вместе с **приборами для экономии электроэнергии.** При этом подача энергии в прибор сокращается, и он перегревается.

При повреждении сетевого кабеля его замену должен выполнять только квалифицированный специалист-электрик.

Внимание! Это изделие сконструировано для подключения к сети переменного тока с защитным (третьим) проводом заземления (зануления), которое соответствует требованиям п.7.1 « Правил устройства электроустановок ».

Для Вашей безопасности подключайте прибор только к электросети с защитным заземлением (занулением). Если Ваша розетка не имеет защитного заземления (зануления), обратитесь к квалифицированному специалисту.

Не переделывайте штепсельную вилку и не используйте переходные устройства.

ПОМНИТЕ! ПРИ ПОДКЛЮЧЕНИИ К СЕТИ БЕЗ ЗАЩИТНОГО ЗАЗЕМЛЕНИЯ (ЗАНУЛЕНИЯ) ВОЗМОЖНО ПОРАЖЕНИЕ ЭЛЕКТРИЧЕСКИМ ТОКОМ!

Указания по установке

Опасность перегрева!

Следите за достаточной вентиляцией кофемашины.

Не накрывайте прибор во время работы тканью или чем-либо подобным.

Опасность перегрева!

Если кофемашина установлена за закрытой мебельной дверцей, то используйте ее только при открытой дверце.

Не закрывайте мебельную дверцу во время работы кофемашины.

Обратите внимание на следующие указания по установке:

- Место установки должно быть сухим и хорошо проветриваемым.
- Температура окружающей среды на месте установки должна составлять от +10 °С до +38 °С.
- Кофемашина должна стоять на горизонтальной поверхности. Поверхность должна быть невосприимчива к воздействию влаги.

Если кофемашина устанавливается в нишу, то минимальные размеры ниши должны быть следующими:

Высота	510 мм
Ширина	450 мм
Глубина	575 мм

Учитывайте при установке: чтобы вынимать заварной механизм, необходимо полностью открывать дверцу прибора.

- Располагайте кофемашину вровень с передним краем ниши.

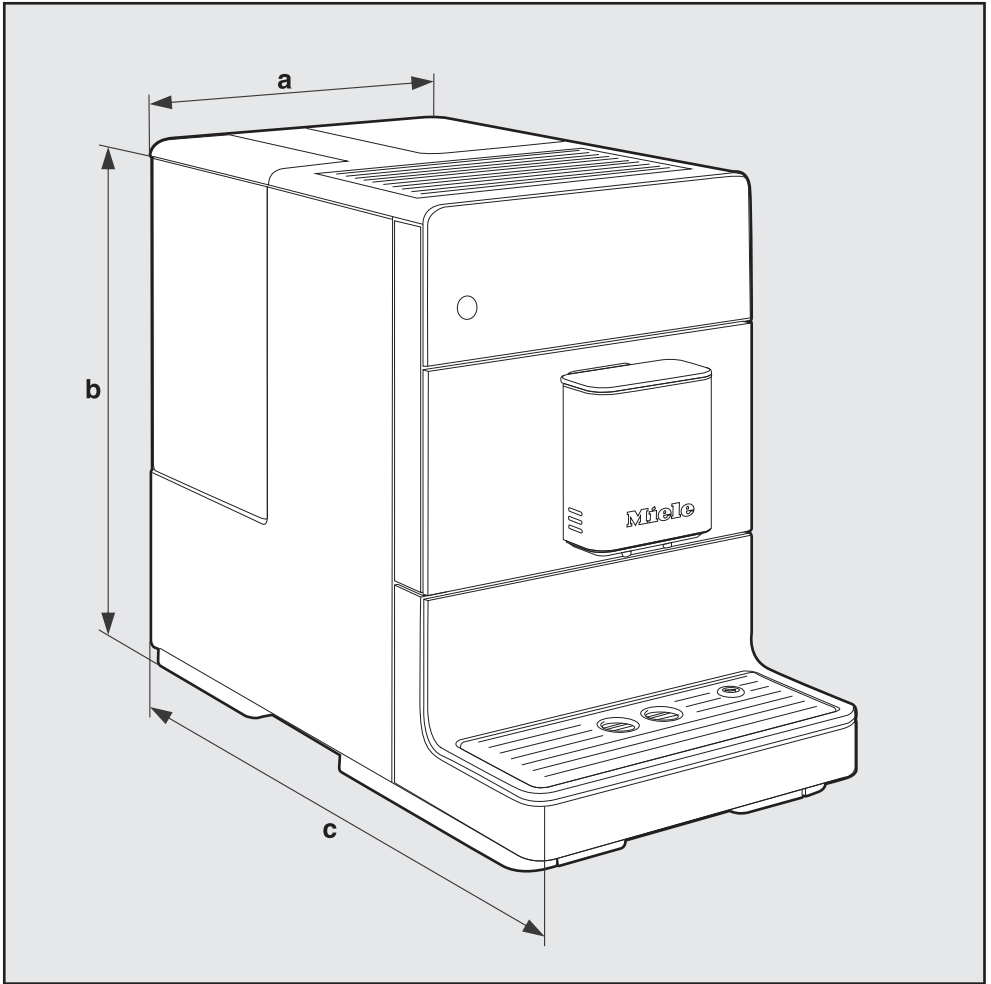

a = 241 mm

b = 360 mm

c = 460 mm

Технические характеристики

Потребление электроэнергии в режиме ожидания (заводская настройка):	< 0,5 Вт
Давление насоса:	макс. 15 бар
Проточный нагреватель:	1 термоблок из нержавеющей стали
Размеры прибора (Ш x В x Г):	241 x 360 x 460 мм
Вес нетто:	9,48 кг
Длина кабеля:	120 см
Вместимость ёмкости для воды:	1,3 л
Вместимость контейнера для зёрен:	200 г
Вместимость сборного контейнера:	макс. 6 порций кофейной гущи
Центральная выпускная насадка:	регулируемая по высоте в диапазоне 80–135 мм
Кофемолка:	Конусная мельница из нержавеющей стали
Степень помола:	регулировка на 5 ступеней
Порция молотого кофе:	макс. 12 г

Уважаемый покупатель!

Гарантийный срок на бытовую технику, ввезенную на территорию страны приобретения через официальных импортеров составляет 24 месяца, при условии использования изделия исключительно для личных, семейных, домашних и иных нужд, не связанных с осуществлением предпринимательской деятельности.

На аксессуары и запасные части, приобретаемые отдельно, не в составе основного товара, гарантийный срок не устанавливается. Гарантийный срок исчисляется с даты передачи товара покупателю. Пожалуйста, во избежание недоразумений, сохраняйте документы, подтверждающие передачу товара (товарные накладные, товарные чеки и иные документы, подтверждающие передачу товара в соответствии с требованиями действующего законодательства) и предъявляйте их сервисным специалистам при обращении за гарантийным обслуживанием.

В течение гарантийного срока Вы можете реализовать свои права на безвозмездное устранение недостатков изделия и удовлетворение иных установленных законодательством требований потребителя в отношении качества изделия, при условии использования изделия по назначению и соблюдения требований по установке, подключению и эксплуатации изделия, изложенных в настоящей инструкции.

В случае выполнения подключения третьими лицами сохраняйте документы, свидетельствующие об оплате и выполнении услуг по установке и подключению.

Внимание! Каждое изделие имеет уникальный заводской номер. Заводской номер позволяет установить дату производства изделия и его комплектацию. Называйте заводской номер изделия при обращении в сервисную службу Miele, это позволит Вам получить более быстрый и качественный сервис.

В случае устранения сервисной службой Miele неполадок оборудования в период действия гарантийного срока посредством замены детали указанного оборудования, клиент обязан вернуть представителю сервисной службы демонтированную деталь по окончании ремонта (в момент устранения неполадки оборудования).

Сервисная служба Miele оставляет за собой право отказать в гарантийном обслуживании в случаях:

- Обнаружения механических повреждений товара;

- Неправильного хранения и/или небрежной транспортировки;
- Обнаружения повреждений, вызванных недопустимыми климатическими условиями при транспортировке, хранении и эксплуатации;
- Обнаружения следов воздействия химических веществ и влаги;
- Несоблюдения правил установки и подключения;
- Несоблюдения требований инструкции по эксплуатации;
- Обнаружения повреждений товара в результате сильного загрязнения;
- Обнаружения повреждений в результате неправильного применения моющих средств и расходных материалов или использования не рекомендованных производителем средств по уходу;
- Обнаружения признаков разборки, ремонта и иных вмешательств лицами, не имеющими полномочий на оказание данных услуг;
- Включения в электрическую сеть с параметрами, не соответствующими ГОСТу, ДСТУ;
- Повреждений товара, вызванных животными или насекомыми;
- Противоправных действий третьих лиц;

-
- Действий непреодолимой силы (пожара, залива, стихийных бедствий и т.п.);
 - Нарушения функционирования товара вследствие попадания во внутренние рабочие объемы посторонних предметов, животных, насекомых и жидкостей.

Гарантийное обслуживание не распространяется на:

- работы по регулировке, настройке, чистке и прочему уходу за изделием, оговоренные в настоящей Инструкции по эксплуатации;
- работы по замене расходных материалов (элементов питания, фильтров, лампочек освещения, мешков-пылесборников, и т.д.), оговоренные в настоящей Инструкции по эксплуатации.

Недостатками товара не являются:

- запах нового пластика или резины, издаваемый товаром в течение первых дней эксплуатации;
- изменение оттенка цвета, глянца частей оборудования в процессе эксплуатации;
- шумы (не выходящие за пределы санитарных норм), связанные с принципами работы отдельных комплектующих изделий, входящих в состав товара:
 - вентиляторов
 - масляных/воздушных доводчиков дверей
 - водяных клапанов
 - электрических реле
 - электродвигателей
 - ремней
 - компрессоров
- шумы, вызванные естественным износом (старением) материалов:
 - потрескивания при нагреве/охлаждении
 - скрипы
 - незначительные стуки подвижных механизмов
- необходимость замены расходных материалов и быстроизнашивающихся частей, пришедших в негодность в результате их естественного износа.

Сервисные центры Miele

Сервисная сеть Miele включает в себя собственные сервисные центры в Москве, Санкт-Петербурге, Киеве и Алматы, региональных сервисных специалистов Miele и партнерские сервисные центры в регионах. Со списком городов, в которых представлен сервис Miele, Вы можете ознакомиться на интернет-сайте компании:

- для России: www.miele.ru
- для Украины: www.miele.ua
- для Казахстана: www.miele.kz

В случае необходимости сервисной поддержки просим обращаться по телефонам “Горячей линии”, указанным на странице **Контактная информация о Miele**.

Контактная информация о Miele

По всем вопросам, связанным с приобретением техники, приобретением дополнительных принадлежностей и расходных материалов, а также в случае необходимости сервисной поддержки просим обращаться по телефону “Горячей линии”.

Российская Федерация

Горячая линия для РФ 8-800-200-29-00 (звонок бесплатный на всей территории РФ)

E-mail: service@miele.ru

Internet: www.miele.ru

Адрес ООО Миле СНГ

125284 Москва,

Ленинградский проспект, 31А, стр.1

Адрес филиала ООО Миле СНГ в г. Санкт-Петербурге

197046 Санкт-Петербург

Петроградская наб., 18 а

Украина

ООО « Миле »

ул. Жилианская 48, 50А, Киев, 01033 БЦ « Прайм »

Тел. 0 800 500290 (звонок со стационарного телефона на территории Украины бесплатный)

(044) 496 03 00

Факс (044) 494 22 85

E-mail: info@miele.ua

Internet: www.miele.ua

Республика Казахстан

ТОО « Миле »

050059, г. Алматы Проспект Аль-Фараби, 13

Тел. (727) 311 11 41

Факс (727) 311 10 42

Горячая линия 8-800-080-53-33

E-mail: info@miele.kz

Internet: www.miele.kz

Другие страны СНГ

По всем вопросам приобретения дополнительных принадлежностей и расходных материалов, а также в случае необходимости сервисной поддержки, просим обращаться к продавцу, у которого Вы приобрели это изделие.

Внимание!

Условия гарантии в данных странах (в силу местного законодательства) могут быть иными. Уточнить условия гарантии можно у продавца.

Контактные данные продавцов в странах СНГ можно получить в контактном центре

ООО Миле СНГ

Тел. + 7 (495) 745 89 90

Факс + 7 (495) 745 89 84

E-mail: info@miele.ru

Miele

Производитель:

Миле & Ци. КГ, Карл-Миле-Штрассе, 29, 33332 Гютерсло, Германия
Miele & Cie. KG, Carl-Miele-Straße 29, 33332 Gütersloh, Deutschland

Изготовлено на заводе:

Ойгстер / Фрисмаг АГ, 8590, Романсхорн, Швейцария
Eugster / Frismag AG, 8590 Romanshorn, Schweiz

Импортеры:

Уполномоченный представитель
производителя на территории РФ:
ООО Миле СНГ
Российская Федерация и страны СНГ
125284 Москва,
Ленинградский пр-т, д. 31а, стр. 1
Телефон: (495) 745 8990
8 800 200 2900
Телефакс: (495) 745 8984

Internet: www.miele.ru
E-mail: info@miele.ru

ТОО Миле
Казахстан
050059, г. Алматы
Проспект Аль-Фараби, 13
Тел. (727) 311 11 41
8-800-080-53-33
Факс (727) 311 10 42

ООО «Миле»
ул. Жилинская 48, 50А
01033 Киев, Украина
Телефон: + 38 (044) 496 0300
Телефакс: + 38 (044) 494 2285

Internet: www.miele.ua
E-mail: info@miele.ua



EAC

CM5300, CM5400, CM5500

ru – RU, UA, KZ

M.-Nr. 11 044 710 / 00